

Gamme de coloris

Pour pallier les légères différences de coloris inhérentes à la cuisson et à la matière première nous vous recommandons de panacher les produits. Le rendu des coloris sur ces photos n'est pas contractuel et ne peut être complètement fidèle à la réalité. Pour confirmer votre choix notre service "Envoi échantillons" se tient à votre disposition.

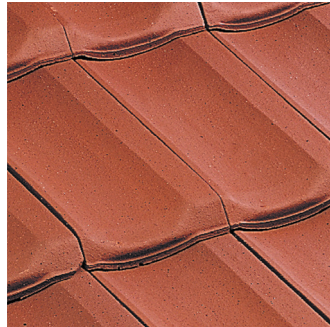

ROUGE



ROUGE ANCIEN



VIEILLI MASSE



Ce produit a été fabriqué selon une organisation qualité certifiée conforme par l'AFNOR Certification. Certification à la norme ISO 9001 et à la norme ISO 14001 pour l'environnement.
Toutes les tuiles EDILIANS Toiture sont conformes aux exigences de la norme NF EN 1304.
Seuls les modèles de tuile identifiés par le logo NF, NFM ou NFFP sont conformes aux exigences du référentiel de la Marque NF Tuiles de Terre Cuite NF063. Les caractéristiques certifiées par la marque NF Tuile Terre Cuite sont l'aspect, les caractéristiques géométriques, la résistance à la rupture par flexion, l'imperméabilité (classe 1), la résistance au gel selon NF EN 539-2, la résistance au gel "climat de montagne" (uniquement pour les modèles identifiés par le logo NFM) l'aptitude à être utilisée sur des couvertures Faible pente (uniquement par le logo NF FP). www.marque-nf.com

LA QUALITÉ D'UNE TUILE N'EST RIEN SANS LA QUALITÉ DU SERVICE

Hotline

Une équipe d'experts répond à toutes vos questions techniques.



hot.line@edilians.com

Bureau d'études

Des experts réalisent vos projets les plus complexes et répondent à toutes vos questions.



Contactez votre interlocuteur EDILIANS

Service échantillons

La livraison d'échantillons en 72h pour vous aider à faire votre choix.



0 810 148 223 Service 0,06 € / min + prix appel

RETROUVEZ L'ENSEMBLE DE NOS SOLUTIONS TOITURE SUR NOTRE SITE INTERNET

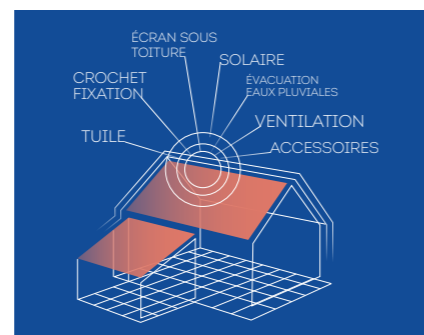

EDILIANS
Site industriel de Commenailles
39140 COMMENAILLES
Tél : 03 84 44 14 33
Fax : 03 84 44 12 34

edilians.com

JURA 10 Jacob

PRATIQUE, RAPIDE ET ADAPTÉE AUX CLIMATS RIGoureux

Tuile à emboîtement grand moule faiblement galbée à relief

Réf. 207



- Haute résistance mécanique
- Pureau variable de 38 mm
- Haut niveau d'étanchéité
- Pose à faible pente



 **NOS SOLUTIONS TOITURE**
edilians.com

EDILIANS

Cette documentation annule et remplace les précédentes éditions. C'est un document non contractuel, notamment susceptible d'être modifié, à tout moment (voir les informations actualisées sur la fiche produit du site www.edilians.com). Les valeurs sont données à titre indicatif et sont susceptibles d'évolution. Les procédés d'impression ne garantissent pas obligatoirement une reproduction fidèle des couleurs merci de demander à voir la tuile en situation. Edilians S.A.S. (auparavant « Imerys TC »), capital de 161 227 700 €, RCS Lyon B 449 354 224, et siège social au 65, Chemin du Moulin Carron, 69570 Dardilly, FRANCE / @10-2020 CTOUTKOM, pour la conception, création et mise en page / ©2020 Edilians. Tous autres droits réservés.

JURA 10 Jacob

Tuile à emboîtement grand moule faiblement galbée à relief

Caractéristiques techniques

Site de production :
Commenailles

Longueur hors tout :
≈ 455 mm

Largeur hors tout :
≈ 315 mm

Largeur utile :
≈ 272 mm

Nb au m² :
de 9,7 à 10,8
selon recouvrement

Pureau catalogue variable :
de 340 mm mini à 378 mm maxi

Ml de linteaux par m²
de couverture :
- au pureau mini de 340 mm : = 2,94 ml
- au pureau moyen de 359 mm : = 2,78 ml
- au pureau maxi de 378 mm : = 2,64 ml

Poids unitaire :
≈ 4,3 kg

Poids au m² :
≈ 43 kg (10 tuiles au m²)

Quantité par palette :
240 tuiles

DTU :
40-21

Pose : joints droits

Emboîtement : double

Classe de galbe :
G1*

COUPES TRANSVERSALES AU NIVEAU DU LITEAU

Pose avec rives individuelles

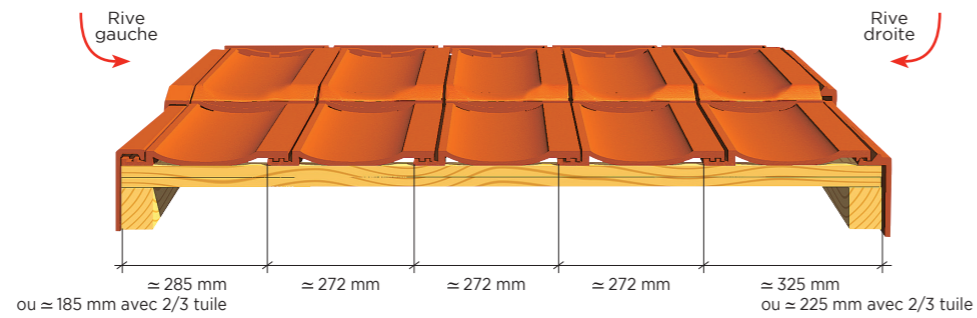

COTATIONS

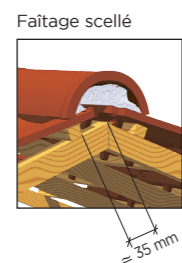
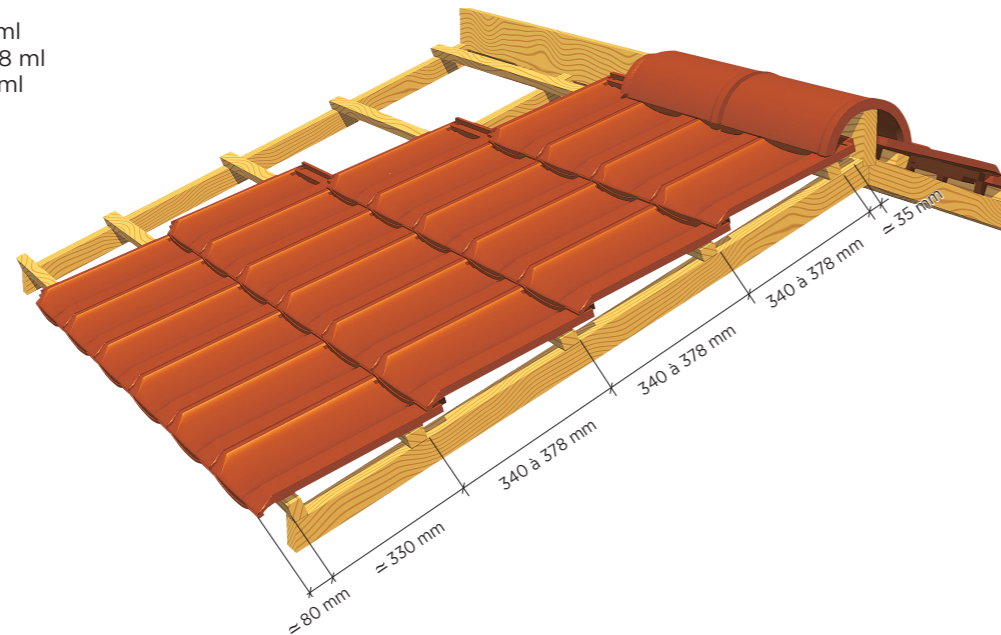

LES
+
PRODUIT
POUR LES ARCHITECTES
CCTP disponibles en téléchargement
sur la Fiche Produit du site
www.edilians.com

TABLEAUX DES PENTES MINIMALES ADMISSIBLES (exprimé en % - extrait du DTU 40-21).

Sites	Zones géographiques d'application		
	Zone 1 < 200 m	Zone 2 entre 200 m et 500 m	Zone 3 > 500 m
Protégé	35%	35%	50%
Normal	40%	50%	60%
Exposé	60%	70%	80%

Sites	Zones géographiques d'application								
	Zone 1 < 200 m			Zone 2 entre 200 m et 500 m			Zone 3 > 500 m		
	A	B	C	A	B	C	A	B	C
Protégé	30%	30%	30%	30%	30%	30%	30%	30%	30%
Normal	30%	30%	30%	30%	30%	30%	30%	31%	34%
Exposé	30%	30%	36%	32%	33%	39%	34%	37%	43%

TUILES COMPLÉMENTAIRES

Accessoires de plain pan



Accessoires de rive

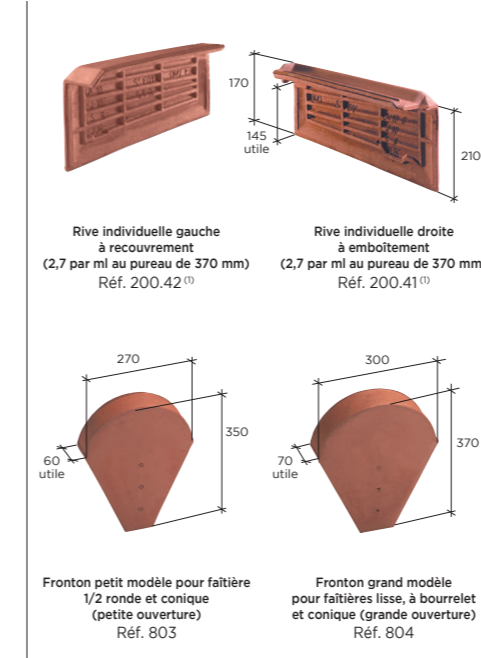

Accessoires de faîtiage

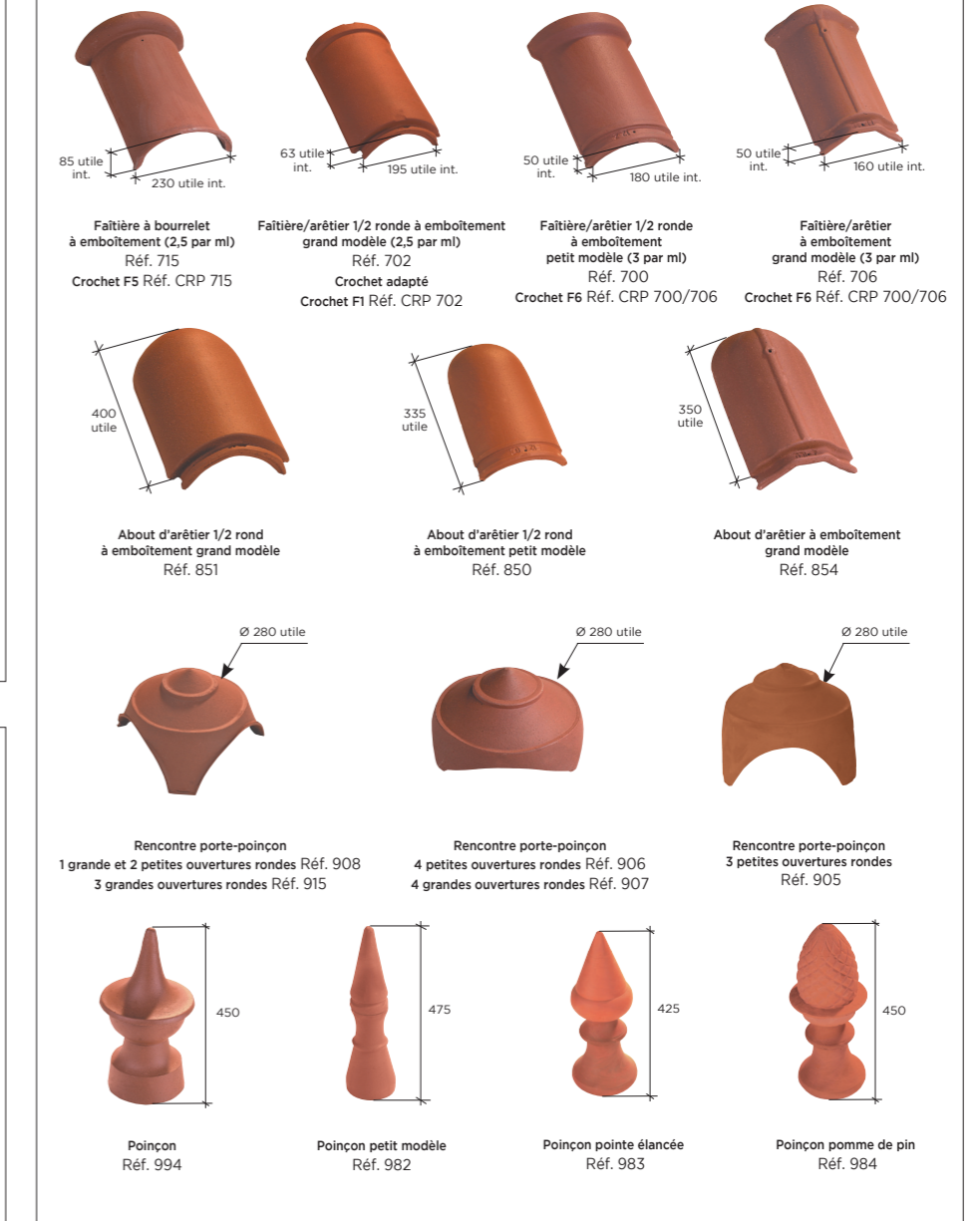

Autres produits



(1) Accessoire commun aux modèles ALPHA 10 Ste Foy, RHÔNA 10 Ste Foy, STANDARD 9 Jacob, JURA 10 Jacob et LOSANGÉE Ste Foy.

* La classe de galbe de la tuile nécessite de choisir un closoir ventilé adapté avec la forme de celle-ci, selon le référentiel de certification QB "closoirs ventilés".

Pour les disponibilités de coloris par accessoire, merci de consulter notre site internet.