



# MÉDOC & POSIFIX® MÉDOC

*La tuile de l'Aquitaine*

*Tuiles Canal - 50 x 18 cm*



**50 x 18 cm** / Section de ventilation sans obligation

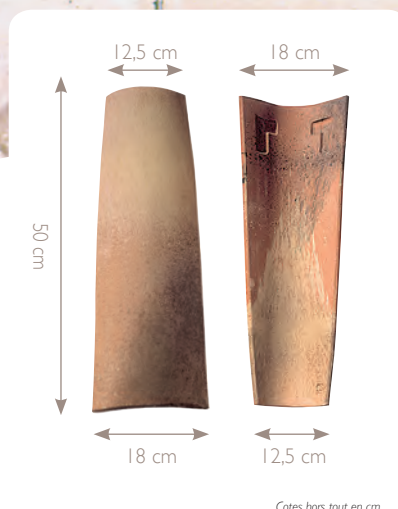

## MÉDOC & POSIFIX® MÉDOC

- ✓ 50 cm de long, pour une économie substantielle de pose
- ✓ Tenons écartés de 11 cm pour une stabilité maximale sur le liteau
- ✓ Tuiles pressées : résistance mécanique accrue

### CARACTÉRISTIQUES TECHNIQUES

Type	Tuile de terre cuite canal
Nombre de tuiles au m <sup>2</sup>	MÉDOC en couvert : 12,1 à 15,2 POSIFIX® MÉDOC ou MÉDOC en courant : 12,1 à 15,2
Poids unitaire	MÉDOC ≈ 2,1 kg POSIFIX® MÉDOC ≈ 2,1 kg
Poids au m <sup>2</sup>	MÉDOC en couvert : 24,2 à 30,4 kg MÉDOC en couvert et en courant : 48,4 à 60,8 kg
Longueur hors-tout	≈ 50 cm
Largeur hors-tout	≈ 18 cm
Largeur utile	de 20 à 23 cm (selon espacement 2 à 5 cm)
Pureau longitudinal	de 33 à 36 cm (selon recouvrement mini de 14 à 17 cm)
Mètre linéaire de liteau/m <sup>2</sup>	de 2,8 à 3 ml
Mise en œuvre	Pose à joints droits
Norme produit	NF EN 1304
Norme d'application	NF P 31-201 [DTU 40.22]
Nombre de tuiles par palette	MÉDOC : 270 POSIFIX® MÉDOC : 160
Poids de la palette	MÉDOC : 570 kg POSIFIX® MÉDOC : 340 kg

### NOTE DE PRESCRIPTION

La tuile sera pressée de type MÉDOC de Monier ou similaire.  
Celle-ci est adaptée et validée pour une utilisation sur plaque sous tuiles (CPT 32.97).  
Sa pose se fera conformément à la norme d'application NF P 31-201 [DTU 40.22].

### GARANTIES

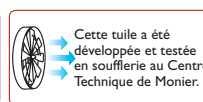
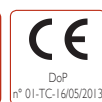

#### FDES / EDP TERRE CUITE

Pour tout projet développé dans le cadre de la démarche HQE®, une Fiche de Déclaration Environnementale et Sanitaire est disponible sur demande pour cette tuile.

Les caractéristiques certifiées par la marque NF Tuiles de terre cuite sont : l'aspect, les caractéristiques géométriques, la résistance à la rupture par flexion, l'imperméabilité, la résistance au gel.

### NUANCIERS

#### MÉDOC

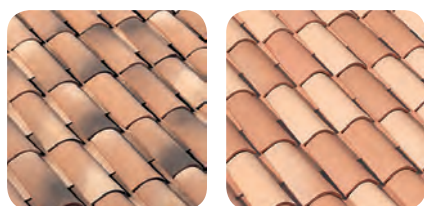

Silvacane Littoral (5A) Paille Rosé (1R)

#### POSIFIX® MÉDOC

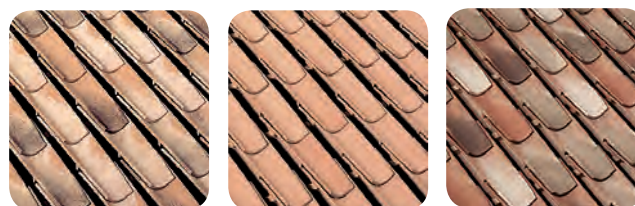

Silvacane Littoral (5A) Rose (1A) Silvacane Xahara (5X)

Le processus de cuisson de la terre cuite peut générer de légères nuances de teintes. Pour obtenir un toit homogène, il est conseillé de panacher les tuiles entre palettes.  
Les procédés d'impression ne garantissent pas obligatoirement une reproduction fidèle des couleurs. Demandez à voir la tuile en situation.  
Les valeurs sont données à titre indicatif et sont donc susceptibles d'évoluer.

## RÉPARTITION TRANSVERSALE EN FONCTION DES MONTAGES DE RIVES

Les tuiles sont posées avec un recouvrement de la tuile du rang supérieur sur celle du rang inférieur, selon les pureaux de 33 à 36 cm, et avec un espacement latéral de 2 à 5 cm entre les éléments, à leur partie la plus large.

La tête de tuile de couvert viendra en butée sur le nez de la tuile de courant. Le nez est la partie basse de la tuile en œuvre et la tête, la partie haute. La fixation est réalisée à l'aide de crochets.

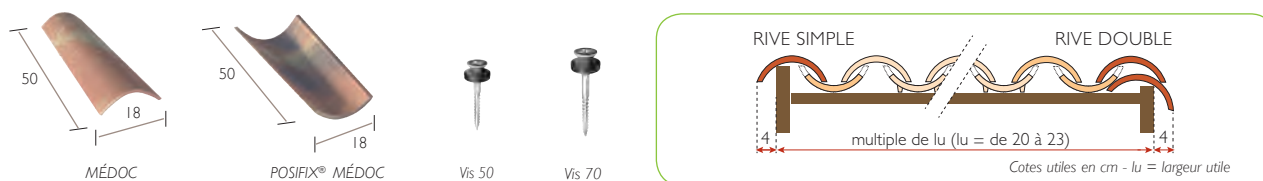

## COMPATIBILITÉ ENTRE LES FORMATS DE PLAQUES SOUS-TUILES ET LA TUILE

Lorsque la compatibilité n'est pas avérée, se référer au D.T.A. du procédé de couverture en plaques de fibres-ciment support considéré.

		TYPE DE PLAQUES PROFILÉES EN FIBRES-CIMENT					
		Largeur d'onde / Hauteur d'onde	190/55	200/60	230/60 à 4 ou 5 ondes	234,8/57,4	235/60
Type de pose	Pose à une tuile		oui	-	-	-	-
	Pose à deux tuiles		oui	oui	-	-	-

## FAITAGES, ARÊTIERS & ABERGEMENTS

Monier recommande la pose à sec avec un closoir ventilé. Ce système permet de désolidariser les faîtères/arêtières des rampants.

Les approches sont réalisées en tronçonnant les tuiles. D'une mise en œuvre rapide, le faitage à sec permet une ventilation complémentaire.

Il désolidarise les tuiles faîtères de la couverture.

Il évite toute fissuration lorsque la charpente prend son assise ou lors du remplacement éventuel d'une tuile ou d'une faîtère. Le faitage et l'arêtier à sec peuvent uniquement être réalisés en employant les faîtères coniques de 40 ou de 50. L'utilisation de tuiles canal ne peut se faire qu'en pose scellée.

Le WAKAFLEX® est la solution universelle d'étanchéité pour le traitement des points singuliers de la toiture. Sa mise en œuvre, très facile, se fait à froid, sans soudure.

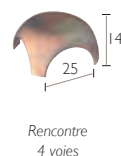
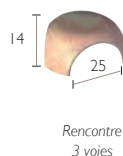

## AÉRATION, VENTILATION & ÉCLAIREMENT

La ventilation de la sous-face des tuiles et de leur support doit être assurée. Elle assure un bon comportement dans le temps des matériaux constitutifs de la couverture.

L'utilisation des tuiles chatières est recommandée en partie haute et en partie basse de la couverture.

Les sections totales des orifices de la ventilation doivent être réparties par moitié entre partie basse du (ou des) versant(s) et, par moitié au voisinage du faitage.

La ventilation en partie haute peut être assurée par le closoir ventilé, en partie basse par le liteau d'égout ventilé.

Les rejets d'air humide et/ou vicié provenant de ventilation ou d'extraction des pièces d'habitation par VMC ou autre, doivent impérativement s'effectuer hors des combles.

Pour plus de détails sur ces 2 points, se reporter aux DTU en vigueur.

Les tuiles à douille doivent être positionnées de préférence en haut de rampant.

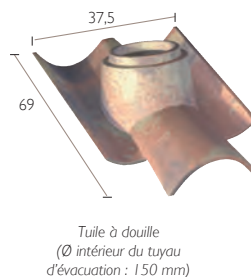
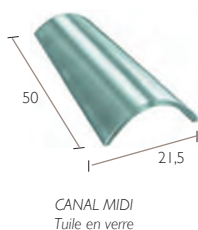
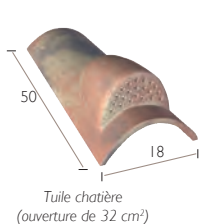

Type de comble	Section totale de ventilation <sup>(1)</sup>
	$S = 0$
	$S = 0$
	$S_1 = 0$ $S_2 = 1/3\ 000$ <sup>(2)</sup>
	$S_1 = 0$ $S_2 = 1/3\ 000$ <sup>(2)</sup>

(1) rapportée à la surface projetée horizontalement.  
(2) sauf écrans de sous-toiture respirants sous avis technique type SPIRTECH®

A noter : pour une meilleure efficacité, les tuiles à douille doivent être placées au plus près du faitage. Les valeurs sont données à titre indicatif et sont donc susceptibles d'évoluer.

## RÉPARTITION SUR LA LONGUEUR DU RAMPANT

Deux finitions sont possibles :

- égout droit,
- égout dentelé,

Dans tous les cas, les tuiles du premier rang seront obligatoirement fixées. Se reporter au DTU en vigueur.

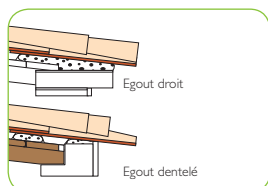

La cote DE mentionnée par Monier varie selon la hauteur de basculement, le pureau, la pente du toit et le débord d. Cette cote DE est à ajuster en fonction du débord d désiré. Pour les tuiles à décroché en nez, on tiendra compte de la partie courante (écoulement de l'eau) pour définir les cotes DE et d.

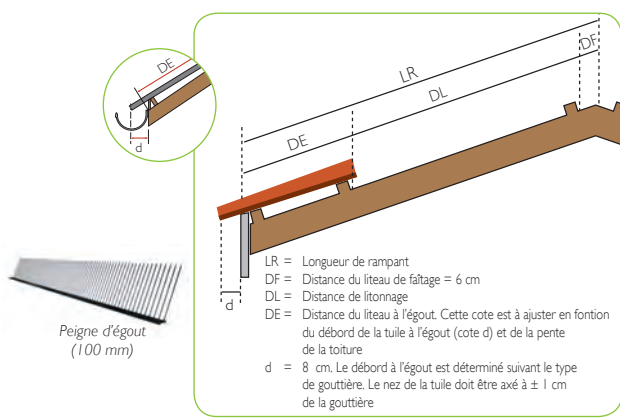

## SOUS-TOITURE & ISOLATION



## FIXATIONS DES TUILES EN PLAIN CARRÉ



Retrouvez tous les modes et règles de fixations dans le chapitre RÈGLEMENTATIONS de notre GUIDE à partir de la page 332

## ORNEMENTS

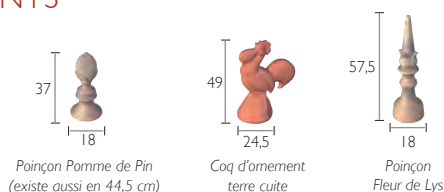

## LA RÉGLEMENTATION

### TABLEAU DES PENTES MINIMALES EN % & RECOUVREMENTS

Ces données conviennent pour les rampants dont la longueur de projection horizontale n'excède pas 12 m.

Zones / Sites	I		II		III	
	Pentes	Recouv	Pentes	Recouv	Pentes	Recouv
Protégé	24	14	27	15	30	15
Normal	27	15	30	16	33	16
Exposé	30	16	33	17	35	17

Les tuiles CANAL MÉDOC sont compatibles avec les plaques de sous-toiture (cf page précédente).

### ZONES D'APPLICATION DES PENTES MINIMALES

La France est divisée en 3 zones d'application des pentes minimales (eu égard à la concomitance vent-pluie)

Remarque : en cas d'incertitude concernant la zone d'application, il est primordial de se reporter à la définition des zones ci-dessous.

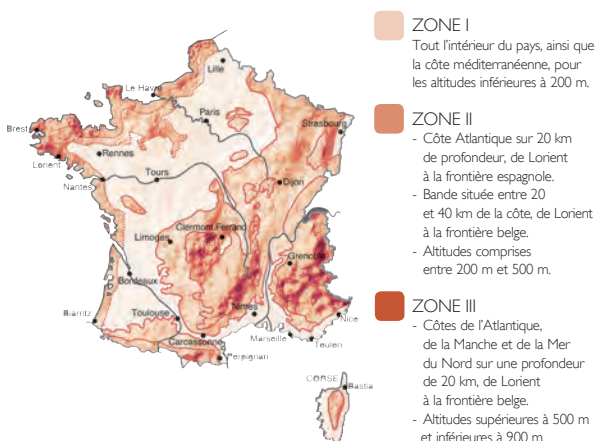

### DÉFINITION DES SITES SELON LE D.T.U

**SITUATION PROTÉGÉE :** Fond de cuvette bordé de collines sur tout son pourtour et protégé ainsi pour toutes les directions du vent.

**SITUATION NORMALE :** Plaine ou plateau de grande étendue pouvant présenter des dénivellations peu importantes de pente inférieures à 10 % (vallonnements, ondulations).

**SITUATION EXPOSÉE :**

Au voisinage de la mer : Le littoral sur une profondeur d'environ 5 km, le sommet des falaises, les îles ou presqu'îles étroites.

A l'intérieur du pays : Les vallées étroites où le vent s'engouffre, les montagnes isolées et élevées et certains cols.

Ce découpage en trois zones ne doit pas être confondu avec le découpage en Régions de Neige et de Vents donné dans les règles NV.

Afin d'éviter les infiltrations de neige poudreuse, les DTU en vigueur recommandent l'utilisation d'un écran de sous-toiture. La mise en œuvre de l'écran doit être réalisée selon le DTU 40.29. Protection à la neige poudreuse : les DTU de la série 40.2 révisés indiquent : la protection contre la neige poudreuse par la mise en place d'un écran souple de sous-toiture doit être précisé dans les documents particuliers du marché. Sa mise en œuvre relève du DTU 40.29.

MONIER se réserve le droit de modifier les caractéristiques techniques de sa gamme

Hotline Allô MONIER

N° Indigo 0 820 338 338

0,15 Euro TTC/mn



Siège social : 67, Avenue de Fontainebleau - 94270 Le Kremlin-Bicêtre  
 T : 01 58 91 20 00 - F : 01 58 91 20 01

www.monier.fr