

GALLO-ROMANE

**MONIER**  
*Complètement toit!*



*L'élégance d'une tuile facile à poser*



*Tuile Grand Moule Fort Galbe*



*≈ 12,7 au m<sup>2</sup>*



≈ 12,7/m<sup>2</sup> / Section de ventilation à l'égout 115 cm<sup>2</sup>/ml



## GALLO-ROMANE

- ✓ Netteté des contours
- ✓ Planéité reconnue
- ✓ Résistance exceptionnelle

### Caractéristiques techniques

Type	Tuile de terre cuite à emboîtement à relief, double emboîtement, double recouvrement pour toitures à faible pente	
Nombre de tuiles au m <sup>2</sup>	de 12,4 à 13	
Poids unitaire	≈ 3,4 kg	
Poids au m <sup>2</sup>	de 42,2 à 44,2 kg	
Longueur hors-tout	≈ 44 cm	
Largeur hors-tout	≈ 28 cm	
Largeur utile	de 21,5 à 21,9 cm	
Pureau théorique	de 35,8 à 36,8 cm	
Pente minimale*	(Zone I, site protégé, avec écran, rampant < à 6,5 ml en projection horizontale) 19 % / 10°76'	
Jeu d'assemblage longitudinal	1 cm*	
Jeu d'assemblage transversal	0,4 cm*	
Mètre linéaire de liteau/m <sup>2</sup>	de 2,7 à 2,8 ml	
Mise en œuvre	Pose à joints droits de droite à gauche	
Norme produit	NF EN 1304	
Norme d'application	NF P 31-202 [DTU 40.21]	
Produit siliconé	Un additif est nécessaire pour les scellements	
Nombre de tuiles par palette	240	
Poids de la palette	820 kg	
Site de production	Usine de Roumazières	

\* Consulter le tableau des pentes en page 4

\* Les jeux d'assemblage usuels indiqués s'appliquent à partir des pureau et largeurs réels moyens contrôlés à la livraison selon DTU.

### Note de prescription

La tuile sera en terre cuite, de la famille des Grands Moulés Fort Galbe, double emboîtement et double recouvrement, de plus ou moins 12,7 au m<sup>2</sup>, de type GALLO-ROMANE de Monier ou similaire. Son jeu d'assemblage usuel sera de 1 cm en longitudinal et de 0,4 cm en transversal. Sa pose se fera à joints droits, de droite à gauche, sur liteaux conformément à la norme d'application NF P 31-202 [DTU 40.21].

Sa mise en œuvre se fera à l'aide de l'ensemble des pièces spécialement étudiées pour réaliser une pose à sec des faitages et des rives tel qu'indiqué dans le DTU.

### Garanties

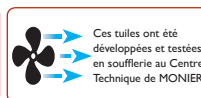

### FDES / EDP TERRE CUITE

Pour tout projet développé dans le cadre de la démarche HQE®, une Fiche de Déclaration Environnementale et Sanitaire est disponible sur demande pour cette tuile.

Les caractéristiques certifiées par la marque NF Tuiles de terre cuite sont : l'aspect, les caractéristiques géométriques, la résistance à la rupture par flexion, l'imperméabilité, la résistance au gel, l'aptitude à être utilisées sur les couvertures à faible pente.

### Nuanciers



Rouge (1B)



Ocre (1D)



Brun Vieilli Nouveau (6L)



Silvacane Littoral (6A)

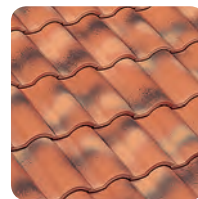

Silvacane Xahara (6B)



Noir\* (3G)



Valmagne Cuivre (6C)



Valmagne Beige (6E)



Brun Masse (3F)



Tons Variés Atlantique (3X)

\* Gamme d'accessoires restreinte :

GL3G010-031-032-035-036-039-040 / AR3G172-174-134-136-196-148-195-260 / GL3G111-113 / AV119 / AV204 / AV203

Le processus de cuisson de la terre cuite peut générer de légères nuances de teintes. Pour obtenir un toit homogène, il est conseillé de panacher les tuiles entre palettes. Les procédés d'impression ne garantissent pas obligatoirement une reproduction fidèle des couleurs. Demandez à voir la tuile en situation.

Les valeurs sont données à titre indicatif et sont donc susceptibles d'évoluer.

## Répartition transversale en fonction des montages de rives

La large gamme de tuiles spéciales Gallo-Romane offre trois choix de finition pour les rives :

- rive ronde, rive à rabat, rive bardelis.

Le sens des rives se détermine en se plaçant face au versant.

La fixation est réalisée au moyen de vis à rondelle néoprène.



Vis 50 ou 70



Crochet A pour tuile et double tuile



Tuile 3/4 pureau

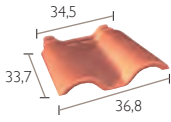

Double tuile 3/4 pureau

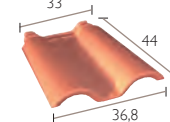

Double tuile

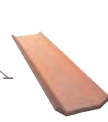

Rive Saintangeaise

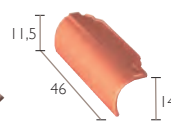

Rive ronde (droite et gauche)

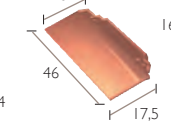

Rive bardelis (droite et gauche)

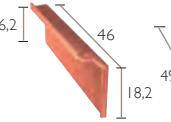

Rive à rabat (droite et gauche)

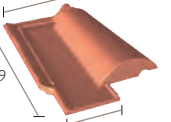

Tuile d'égout

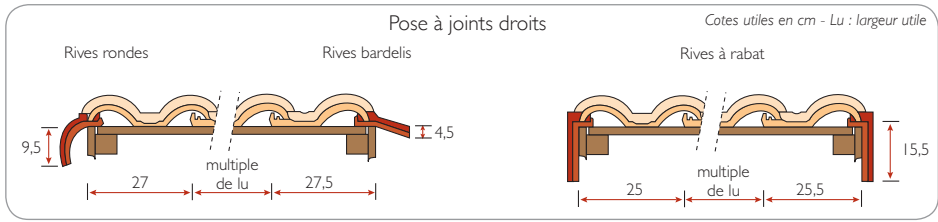

## Faîtages, arêtiers & abergements

Les approches, en arêtier uniquement, sont réalisées en tronçonnant les tuiles au plus près de la lisse de rehausse en arêtier. Toutes les faîtères et arêtiers doivent être fixés à l'aide de clip ou de vis à rondelle néoprène.

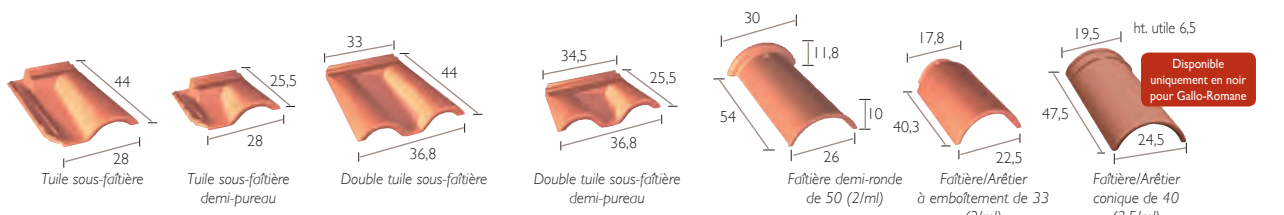

Monier recommande la pose à sec avec un closoir ventilé en rouleau. D'une mise en œuvre rapide, la pose d'un faîtage/arêtier à sec permet d'assurer une ventilation et facilite les interventions a posteriori. Ce système permet au faîtage et à l'arêtier de s'adapter aux mouvements naturels de la toiture.

METALROLL® (32/38 cm) sans plomb

WAKAFLEX® (28 ou 56 cm) sans plomb

Le WAKAFLEX® est la solution universelle d'étanchéité pour le traitement des points singuliers de la toiture. Sa mise en œuvre, très facile, se fait à froid, sans soudure.

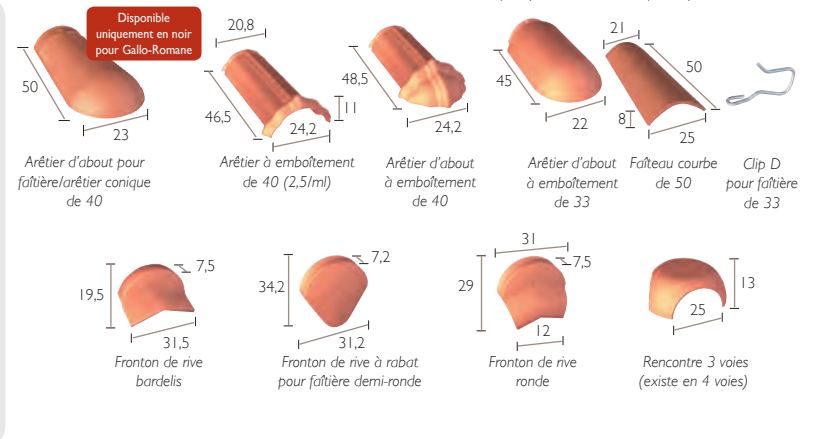

## Aération, ventilation & éclairement

La ventilation de la sous-face des tuiles et de leur support doit être assurée. Elle assure un bon comportement dans le temps des matériaux constitutifs de la couverture. L'utilisation des tuiles chatières est recommandée en partie haute et en partie basse de la couverture. Les sections totales des orifices de la ventilation doivent être réparties par moitié entre partie basse du (ou des) versant(s) et, par moitié au voisinage du faîtage. La ventilation en partie haute peut être assurée par le closoir ventilé, en partie basse par le litéau d'égout ventilé. Les rejets d'air humide et/ou vicié provenant de ventilation ou d'extraction des pièces d'habitation par VMC ou autre, doivent impérativement s'effectuer hors des combles. Pour plus de détails sur ces 2 points, se reporter aux DTU en vigueur. Les tuiles à douille doivent être positionnées de préférence en haut de rampant.

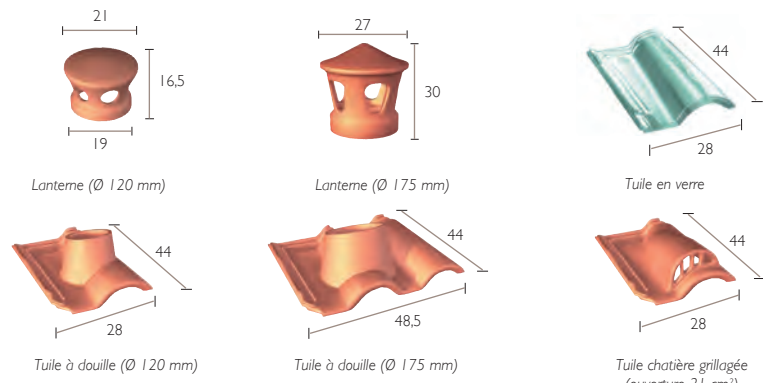

	Type de comble	Section totale de ventilation <sup>(a)</sup>
Comble non aménagé sans écran		$S = 1/5000$
Comble non aménagé avec écran		$S_1 = 1/5000$ $S_2 = 1/3000^{(b)}$
Rampant isolé sans écran		$S = 1/3000$
Rampant isolé avec écran		$S_1 = 1/5000$ $S_2 = 1/3000$
Rampant isolé avec écran hautement perméable à la vapeur d'eau et présence d'un pare-vapeur continu et indépendant		$S = 1/5000$

S caractérise la section des orifices en relation avec le volume à ventiler entre isolant et éléments de couverture.  
 S<sub>1</sub> caractérise la section des orifices en relation avec le volume à ventiler entre écran et éléments de couverture.  
 S<sub>2</sub> caractérise la section des orifices en relation avec le volume à ventiler entre isolant et écran ventilé en sous-face.  
 (a) rapportée à la surface projetée horizontalement.  
 (b) sauf écrans de sous-toiture respirants sous Avis Technique type SPIRTECH®

A noter : pour une meilleure efficacité, les tuiles à douille doivent être placées au plus près du faîtage. Les valeurs sont données à titre indicatif et sont donc susceptibles d'évoluer.

## Répartition sur la longueur du rampant

Toutes les tuiles posées en égout doivent être fixées.

Se reporter au DTU en vigueur.

- Europanneton® FCR Inox pour égout.
- CLIP E pour égout.

La pose d'un peigne d'égout empêche toute intrusion de rongeurs et d'oiseaux. Il est posé en bas de pente et le long de la noue.

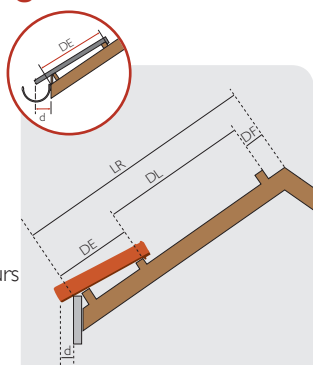

LR = Longueur du rampant  
 DF = Distance du liteau de faîtage =  $4 \pm 0,5$  cm  
 DL = Distance de litonnage = de 35,8 à 36,8 cm  
 DE = Distance du liteau à l'égout  
 Cette cote est à ajuster en fonction du débord de la tuile à l'égout (cote d) et de la pente de la toiture.  
 d = Le débord à l'égout est déterminé suivant le type de gouttière.  
 Le nez de la tuile doit être axé à  $\pm 1$  cm de la gouttière

La cote DE mentionnée par Monier varie selon la hauteur de basculement, le pureau, la pente du toit et le débord d. Cette cote DE est à ajuster en fonction du débord d désiré. Pour les tuiles à décroché en nez, on tiendra compte de la partie courante (écoulement de l'eau) pour définir les cotes DE et d.

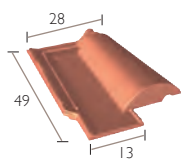

Tuile d'égout



Clip E pour égout de toiture



Peigne d'égout (L 1 m - H 75 mm)

## Sous-toiture & isolation



## Fixations des tuiles en plain carré

Les fixations doivent être conformes aux exigences décrites dans le paragraphe 5.4 du D.T.U. 40.21 d'octobre 2013.

Les régions considérées sont celles de la carte des vents (référence NF EN 1991-1-4/NA).

Les sites d'exposition aux vents considérés correspondent aux situations définies dans l'annexe B du D.T.U. 40.21 d'octobre 2013.

En rive et à l'égout, toutes les tuiles sont fixées. Utilisation de l'Europanneton® FCR Inox conseillée par Monier.

Pour des vents violents, Monier préconise d'aller au-delà des recommandations DTU et par conséquent de fixer toutes les tuiles.



## LA RÉGLEMENTATION

### Tableau des pentes minimales en %

Tableaux des pentes issus des règles professionnelles pour la pose à faible pente des tuiles Terre Cuite à emboîtement et à relief en complément du DTU 40.21.

#### PENTES MINIMALES ADMISSIBLES EN % (SANS ÉCRAN)

Zones	Longueur du rampant (en projection horizontale)								
	jusqu'à 6,50 m			de 6,50 m à 9,50 m			de 9,50 m à 12 m		
Sites	Zone I	Zone II	Zone III	Zone I	Zone II	Zone III	Zone I	Zone II	Zone III
Protégé	25	27	30	28	32	36	32	35	40
Normal	25	27	30	28	32	36	32	35	40
Exposé	33	37	40	35	39	43	42	45	50

#### PENTES MINIMALES ADMISSIBLES EN % (AVEC ÉCRAN)

Zones	Longueur du rampant (en projection horizontale)								
	jusqu'à 6,50 m			de 6,50 m à 9,50 m			de 9,50 m à 12 m		
Sites	Zone I	Zone II	Zone III	Zone I	Zone II	Zone III	Zone I	Zone II	Zone III
Protégé	19	21	23	22	24	26	23	26	30
Normal	21	23	26	24	27	31	27	30	34
Exposé	28	32	34	30	33	37	36	39	43

## Zones d'application des pentes minimales

La France est divisée en 3 zones d'application des pentes minimales (eu égard à la concomitance vent-pluie)

Remarque : en cas d'incertitude concernant la zone d'application, il est primordial de se reporter à la définition des zones ci-dessous.

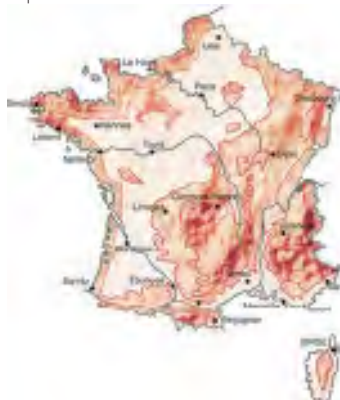

#### ZONE 1

Tout l'intérieur du pays, ainsi que la côte méditerranéenne, pour les altitudes inférieures à 200 m.

#### ZONE 2

- Côte Atlantique sur 20 km de profondeur, de Lorient à la frontière espagnole.
- Bande située entre 20 et 40 km de la côte, de Lorient à la frontière belge.
- Altitudes comprises entre 200 m et 500 m.

#### ZONE 3

- Côtes de l'Atlantique, de la Manche et de la Mer du Nord sur une profondeur de 20 km, de Lorient à la frontière belge.
- Altitudes supérieures à 500 m et inférieures à 900 m

## Définition des sites selon le D.T.U

#### SITUATION PROTÉGÉE

Fond de cuvette bordé de collines sur tout son pourtour et protégé ainsi pour toutes les directions du vent.

#### SITUATION NORMALE

Plaine ou plateau de grande étendue pouvant présenter des dénivellations peu importantes de pente inférieures à 10 % (vallonnements, ondulations).

#### SITUATION EXPOSÉE

**Au voisinage de la mer :** Le littoral sur une profondeur d'environ 5 km, le sommet des falaises, les îles ou presqu'îles étroites.

**A l'intérieur du pays :** Les vallées étroites où le vent s'engouffre, les montagnes isolées et élevées.

Ce découpage en trois zones ne doit pas être confondu avec le découpage en Régions de Neige et de Vents donné dans les règles NV.

Protection à la neige poudreuse : les DTU de la série 40.2 révisés indiquent : la protection contre la neige poudreuse par la mise en place d'un écran souple de sous-toiture doit être précisé dans les documents particuliers du marché. Sa mise en œuvre relève du DTU 40.29.

Dans la toiture,  
on se tutoie



Pionnière dans le développement de systèmes complets de toiture, Monier conçoit, dans les règles de l'art, une offre innovante : tuiles Terre Cuite et Minéral, composants de toiture et isolation thermique par l'extérieur. Les professionnels Monier sont authentiques dans leurs relations, privilégiant l'accompagnement et l'écoute au plus proche de leurs clients.

**Monier, complètement toit !**

**MONIER**  
Complètement toit !

Siège social : 23-25, avenue du Docteur Lannelongue  
 75014 Paris  
 Tel : 01 40 84 67 00 - Fax : 01 40 84 67 01

N° Indigo 0 820 338 338  
 0,15 € TTC / MN

www.monier.fr