

VIDAGE

joint de culot de siphon 51x55x3

Caractéristiques produit

joint de siphon

joint de culot

51x55x3

Application

Joint de vidage pour culot de siphon

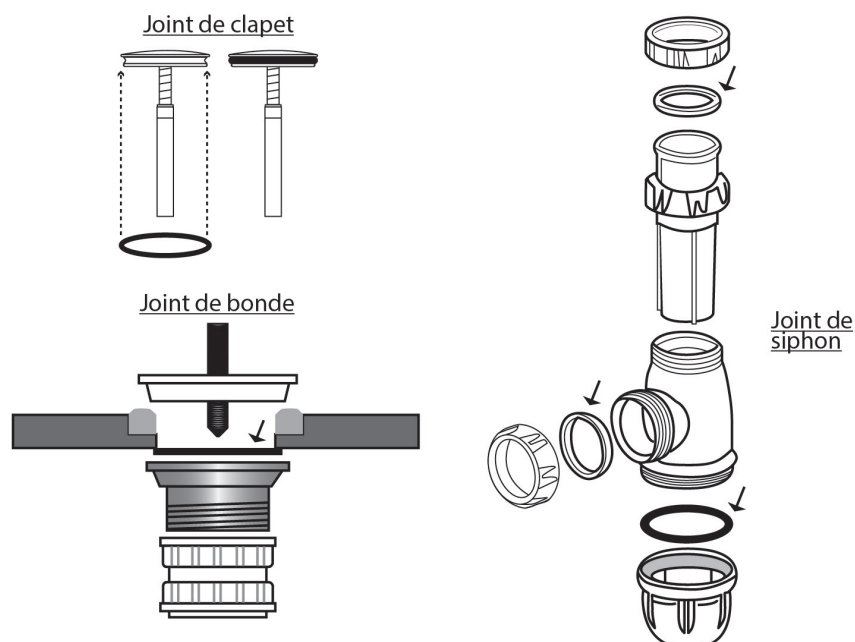

Données commerciales

- Présentation : coque / 1 pièce
- Référence : 0454-C1

