

SPIT HC6

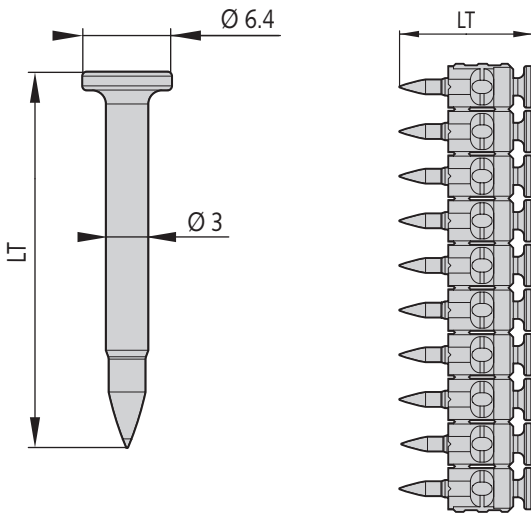

APPLICATION

- Pour fixer les accessoires électricien, les rails des cloisons.
- Adapté aux matériaux durs, pour améliorer le taux de succès.

MATIÈRE

Clou en acier fin au carbone

- Longueur totale Lt : 15, 17, 22, 27 ou 32 mm.
- Bande orange.
- HC6 - 17, 22, 27, 32
- Zingage mécanique, revêtement minimum 10 µm.
- Dureté ≥ 56 HRc.
- HC6 - 15
- Électrozingué, revêtement minimum 5 µm.
- Dureté : 53 à 56 HRc.

OUTILS

P800E - P800P / P800P+



HOMOLOGATION

Avis technique du CSTB n° 3/06 - 460.

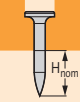

SÉLECTION DE LA LONGUEUR DU CLOU

Gamme HC6	Longueur	Bandes oranges 500 pcs/boîte
HC6-15	15	057550
HC6-17	17	057551
HC6-22	22	057552
HC6-27	27	057553
HC6-32	32	057554

CHARGES RECOMMANDÉES

Gamme HC6		Résistance caractéristique		Charge recommandée	
		N_{Rk} (kN)	V_{Rk} (kN)	N_{Rec} (kN)	V_{Rec} (kN)
 C20/25 to C60/70	H _{nom} = 15 mm	0,87	0,75	0,30	0,25
	H _{nom} = 18 mm	1,19		0,40	
	H _{nom} = 20 mm	1,41		0,47	
 f _{uk} = max 550 N/mm ²	H _{nom} = 6,5 mm	2,58	3,6	1,03	1,2
	H _{nom} = 7,5 mm	2,91		1,16	
	H _{nom} = 8,5 mm	3,24		1,30	
	H _{nom} = 9,5 mm	3,57		1,43	
	H _{nom} = 10 mm	3,74		1,49	

LIMITE D'UTILISATION

-  Béton : C50/60
-  Béton précontraint - Dalles alvéolaires C60/70
-  Acier

Épaisseur du matériau support (mm)

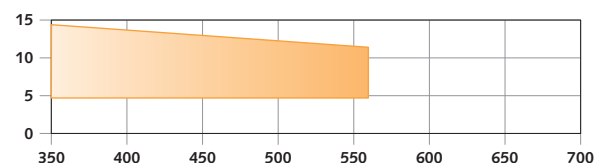

(1) E24	E28	E36	A60
(2) ST37	ST44	ST52	ST60
(3) S235	S275	S355	E335

(1) Désignation française - (2) Désignation allemande
(3) Désignation standard européenne suivant la NF EN 10027-1

Résistance à la traction de l'acier (N/mm²)