

KINEPRIME



Montage sans silicone
(sauf versions R80 et R90)



Montage express

VERSIONS



Mécanique



Thermostatique

CARACTÉRISTIQUES

- Ouverture **pivotante** (1 ou 2 portes) ou **coulissante**
- **Panneaux de fond en verre** 5 mm blanc opaque (Kineprime Glass) ou **en acryl thermoformé** (Kineprime)
- **Receveur en Biocryl** naturellement **non glissant** sur pieds réglables avec grille d'évacuation en inox poli
- 2 hauteurs de receveur
- **Équipement complet** : robinetterie, douchette à main à jets réglables avec flexible, barre de douche, flexibles d'alimentation, bonde et tuyau d'évacuation
- Profilés en aluminium laqué blanc

Montage express :

assemblage de la cabine sans vis (voir schéma ci-contre) et sans silicone

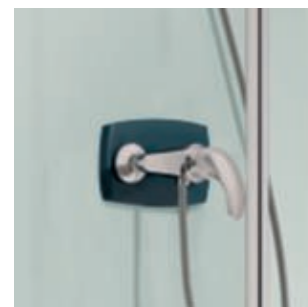
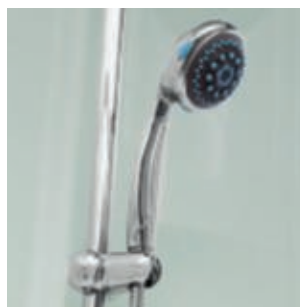



Côté utilisateur

- **Aménagement possible de petits espaces douche** : dimensions et types d'implantation adaptés
- **Design qualitatif** : panneaux de fond en verre blanc opaque (Kineprime Glass)
- **Optimisation de l'espace intérieur** : panneaux de fond affleurant au pourtour du receveur



Côté installateur

- **Montage express** : système d'assemblage sans vis (sauf fixation murale et accessoires)
- **Livrée tout équipée** : avec flexibles d'alimentation (80 cm) et tuyau d'évacuation
- **Intervention facilitée** : robinetterie montée sur une trappe amovible



KINEPRIME

100 angle / C angle

Cabine rectangulaire 100 x 80 cm
et cabine carrée 70, 80 ou 90 cm en acryl thermoformé



En angle



Verre
4 mm



Montage
sans silicone



Montage
express

VERSIONS



Mécanique



Thermostatique

CARACTÉRISTIQUES

- 1 ou 2 porte(s) pivotante(s) (4 mm) à ouverture extérieure ou 2 coulissantes (5 mm)
- Portes en verre transparent ou dépoli total
- Panneaux de fond intégrant des étagères porte-facons



Kineprime 100 x 80 angle - version thermostatique - portes coulissantes

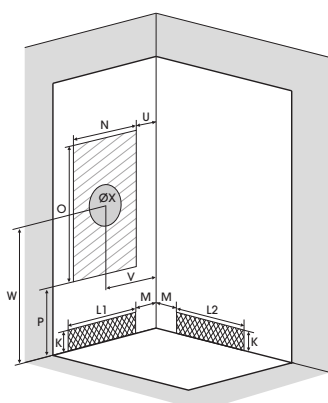
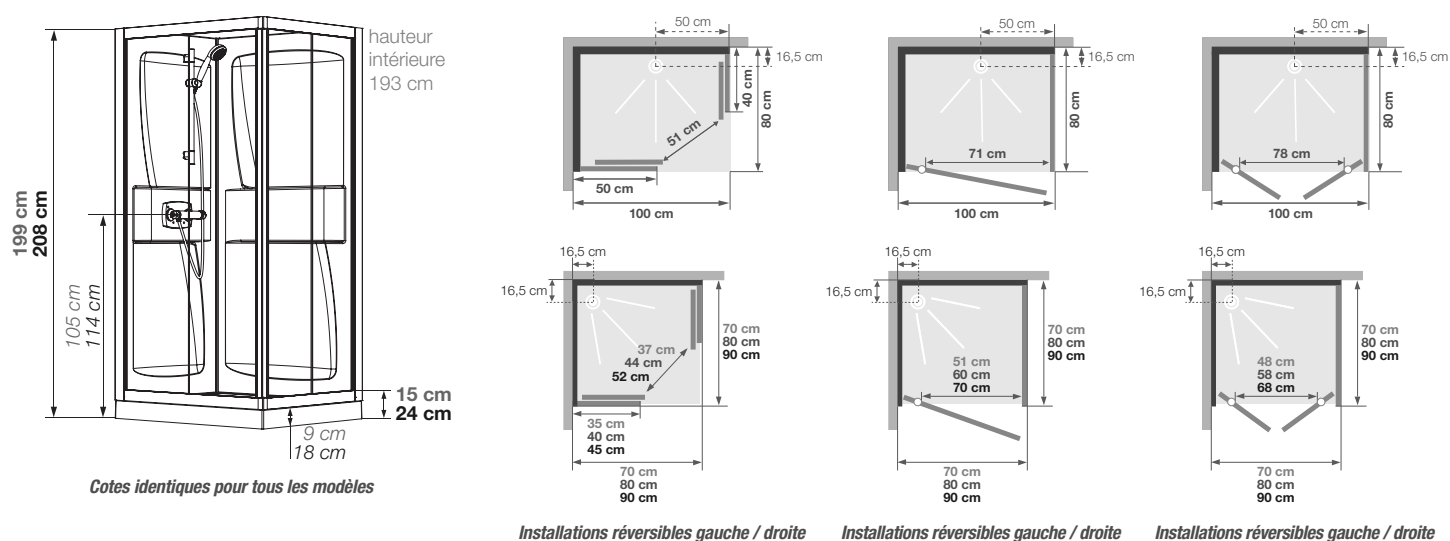

Pour les modèles carrés, la zone d'arrivée d'eau peut aussi être sur le second mur

INFO : Installez cette cabine partout grâce à la pompe de relevage VD90 (voir p.423)

Dimensions en cm		100 x 80		C70		C80		C90	
Hauteur de receveur		9	18	9	18	9	18	9	18
Hauteur d'évacuation		3,5	12,5	3,5	12,5	3,5	12,5	3,5	12,5
Hauteur zone d'évacuation d'eau	K	5	14	5	14	5	14	5	14
Largeur zone d'évacuation d'eau	L1	-	-	50	50	60	60	70	70
	L2	80	80	50	50	60	60	70	70
Déport zone d'évacuation d'eau	M	15	15	15	15	15	15	15	15
Largeur zone d'arrivée d'eau	N	60	60	50	50	60	60	70	70
Hauteur mini d'arrivée d'eau	P	15	24	15	24	15	24	15	24
Hauteur zone d'arrivée d'eau	O	170	170	170	170	170	170	170	170
Déport zone d'arrivée d'eau	U	15	15	15	15	15	15	15	15
Largeur centre mitigeur	V	40	40	35	35	40	40	45	45
Hauteur centre mitigeur	W	105	114	105	114	105	114	105	114
Zone emplacement mitigeur cabine	ØX	25	25	25	25	25	25	25	25



Kineprime C90 angle - version mécanique - porte pivotante



Kineprime C90 angle - version thermostatique - 2 portes pivotantes

Tarifs H.T.

Portes coulissantes								
		Verre transparent		Verre dépoli total				
Receveur 9 cm	Mécanique	Thermostatique		Mécanique	Thermostatique			
70 x 70 cm	CA510MTN	909€	CA510TTN	960€	CA510MDT	946€	CA510TDT	997€
80 x 80 cm	CA530MTN	1 028€	CA530TTN	1 078€	CA530MDT	1 065€	CA530TDT	1 116€
90 x 90 cm	CA550MTN	1 147€	CA550TTN	1 197€	CA550MDT	1 184€	CA550TDT	1 233€
100 x 80 cm	CA570MTN	1 191€	CA570TTN	1 239€	CA570MDT	1 227€	CA570TDT	1 279€
Receveur 18 cm	Mécanique	Thermostatique		Mécanique	Thermostatique			
70 x 70 cm	CA511MTN	909€	CA511TTN	960€	CA511MDT	946€	CA511TDT	997€
80 x 80 cm	CA531MTN	1 028€	CA531TTN	1 078€	CA531MDT	1 065€	CA531TDT	1 116€
90 x 90 cm	CA551MTN	1 147€	CA551TTN	1 197€	CA551MDT	1 184€	CA551TDT	1 233€
100 x 80 cm	CA571MTN	1 191€	CA571TTN	1 239€	CA571MDT	1 227€	CA571TDT	1 279€

Tarifs H.T.

Porte pivotante								
		Verre transparent		Verre dépoli total				
Receveur 9 cm	Mécanique	Thermostatique		Mécanique	Thermostatique			
70 x 70 cm	CA520MTN	909€	CA520TTN	960€	CA520MDT	946€	CA520TDT	997€
80 x 80 cm	CA540MTN	1 028€	CA540TTN	1 078€	CA540MDT	1 065€	CA540TDT	1 116€
90 x 90 cm	CA560MTN	1 147€	CA560TTN	1 197€	CA560MDT	1 184€	CA560TDT	1 233€
100 x 80 cm	CA580MTN	1 191€	CA580TTN	1 239€	CA580MDT	1 227€	CA580TDT	1 279€
Receveur 18 cm	Mécanique	Thermostatique		Mécanique	Thermostatique			
70 x 70 cm	CA521MTN	909€	CA521TTN	960€	CA521MDT	946€	CA521TDT	997€
80 x 80 cm	CA541MTN	1 028€	CA541TTN	1 078€	CA541MDT	1 065€	CA541TDT	1 116€
90 x 90 cm	CA561MTN	1 147€	CA561TTN	1 197€	CA561MDT	1 184€	CA561TDT	1 233€
100 x 80 cm	CA581MTN	1 191€	CA581TTN	1 239€	CA581MDT	1 227€	CA581TDT	1 279€

Tarifs H.T.

2 portes pivotantes				
		Verre transparent		
Receveur 9 cm	Mécanique	Thermostatique		
70 x 70 cm	CA591MTN	948€	CA591TTN	998€
80 x 80 cm	CA592MTN	1 066€	CA592TTN	1 117€
90 x 90 cm	CA593MTN	1 184€	CA593TTN	1 233€
100 x 80 cm	CA590MTN	1 227€	CA590TTN	1 279€
Receveur 18 cm	Mécanique	Thermostatique		
70 x 70 cm	CA651MTN	948€	CA651TTN	998€
80 x 80 cm	CA652MTN	1 066€	CA652TTN	1 117€
90 x 90 cm	CA653MTN	1 184€	CA653TTN	1 233€
100 x 80 cm	CA650MTN	1 227€	CA650TTN	1 279€