

Batibox™ Boîtes d'encastrement multimatériaux

Référence(s) : 0 801 01/02/03/21/22/23

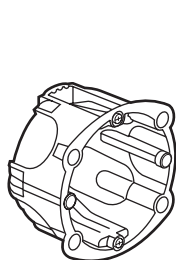

0 801 01/21

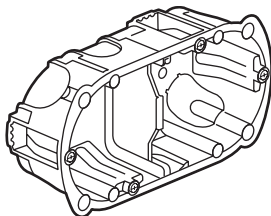

0 801 02/22

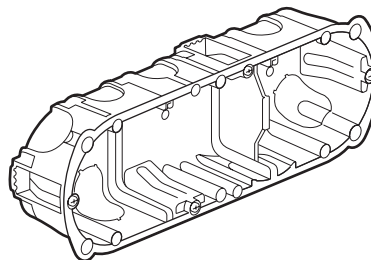

0 801 03/23

1. USAGE

Boîtes à rigidité renforcée avec modes de fixation multiples.

2. GAMME

BOÎTES MONOPOSTE Ø de perçage 67 mm	Prof. 40 mm	Prof. 50 mm
1 poste - 2 modules	0 801 01	0 801 21
BOÎTES MULTIPOSTE Ø de perçage 67 mm - Entraxe de perçage 71 mm Pour montage d'appareillage à vis Livrées avec 1 cloison de séparation amovible pour accueil des fonctions étendues (prises pré-câblées)	Prof. 40 mm	Prof. 50 mm
2 postes - 4/5 modules	0 801 02	0 801 22
3 postes - 6/8 modules	0 801 03	0 801 23

3. DIMENSIONS (mm)

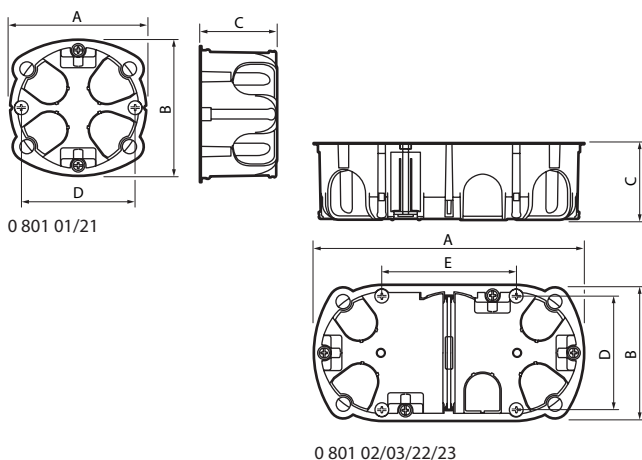

3. DIMENSIONS (mm) (suite)

Références	A	B	C	D	E
0 801 01	72	72	40	60	-
0 801 02	143	72	40	60	71
0 801 03	214	72	40	60	71
0 801 21	72	72	50	60	-
0 801 22	143	72	50	60	71
0 801 23	214	72	50	60	71

4. MISE EN SITUATION

Montage de 2 modules (1 poste) à 8 modules (3 postes) en boîtier monobloc.

Boîtes à rigidité renforcée avec différents modes de fixation qui permettent une installation dans de multiples matériaux :

- Plaque de plâtre, contreplaqué, tôle, brique, carreau de plâtre par serrage d'étriers métalliques en cloison creuse.

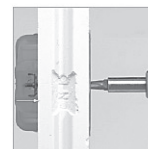

- Parpaing, brique par scellement sur murs maçonnés.

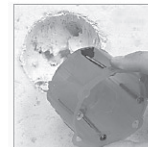

- Scellement rapide par injection de colle nettoyable à l'eau réf. 0 801 07.

- Possibilité de sceller les boîtes multimatériaux en maçonnerie et d'injecter des matériaux de scellement (scellement chimique, mousse de polyuréthane, néoprène...)



4. MISE EN SITUATION (suite)

Les boîtes associées aux moulures et plinthes Céliane permettent de réaliser une installation en semi-encastré avec l'accessoire 0 801 05.

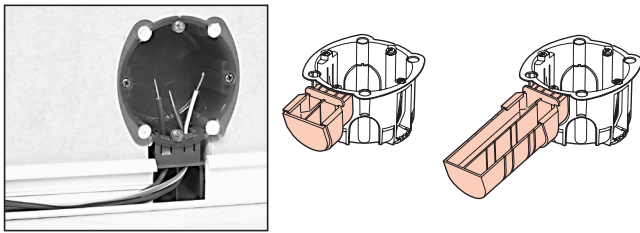

En multipostes, possibilité de montage à l'horizontale ou à la verticale avec la même boîte.

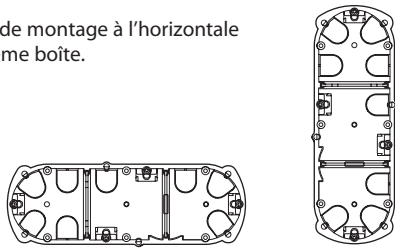

Séparation possible de courant fort et de courant faible par plaquette(s) amovible(s) fournie(s).

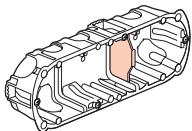

Parfaite tenue au bâti grâce à la large collerette et aux étriers métalliques imperdables.

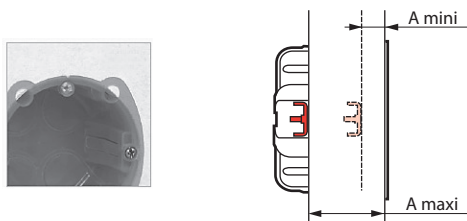

Serrage par étrier pour matériaux creux	Amplitude	
	A mini	A maxi
Profondeur 40 mm	4 mm	30 mm
Profondeur 50 mm	9 mm	35 mm

Multiplicité des entrées (latérales et en fond de boîte) pour le passage des gaines, défonçables sans outil.

Références	Nombre d'entrées (mm)	
0 801 01	2 x 20 - 2 x 25	1 entrée pour montage semi encastree
0 801 02	3 x 20 - 2 x 25	1 entrée pour montage semi encastree
0 801 03	6 x 20 - 2 x 25	1 entrée pour montage semi encastree
0 801 21	2 x 20 - 2 x 25	-
0 801 22	3 x 20 - 2 x 25	1 entrée pour montage semi encastree
0 801 23	6 x 20 - 2 x 25	1 entrée pour montage semi encastree

5. CARACTÉRISTIQUES TECHNIQUES

Boîtes d'encastrement multimatériaux particulièrement adaptées à la rénovation et permettant la fixation d'appareillage à vis. Présence d'une ouverture spécifique sur les boîtes de profondeur 40 mm permettant à l'aide de l'accessoire (réf 0 801 05) une installation en semi-encastré sur moulure.

Perçage : Ø 67/68 mm

Les vis sont équipées d'une protection de tête de vis, longueur 28 mm sous tête
Empreinte Philips N° 1

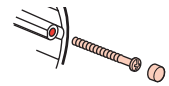

■ 5.1 Caractéristiques mécaniques

Protection contre les corps solides et liquides : IP 20
Protection contre les impacts : IK 04

■ 5.2 Caractéristiques matières

Boîtiers : PVC rigide orange transparent
Vis : acier trempé traité zinc nickel gris
Autoextinguibilité : 850° C/30 s

■ 5.2 Caractéristiques climatiques

Température de stockage : - 5° C à + 60° C
Température d'utilisation : - 5° C à + 40° C

6. ACCESSOIRES

Couvercles universels pour boîtes monoposte ou multiposte :

Pour transformer les boîtes appareillage en boîtes de dérivation ou pour obturer une boîte existante.

	Couvercle rond : 0 801 80 - Ø 85 mm pour boîtes 1 poste
	Couvercle carré : 0 892 81 - 80 x 80 mm pour boîtes 1 poste
	Couvercle : 0 801 82 - 155 x 85 mm pour boîtes 2 postes Entraxe de fixation 71 mm

	Gabarit de pose : 0 800 77
--	----------------------------

	Scie cloche : 0 800 67 - Ø 67 mm (pour plaques de plâtres, bois panneaux fibre, Inox...) Fixation par 6 pans de 11 mm.
--	---

	Scie à béton carbure de tungstène 0 801 67 : Ø 67 mm (pour matériaux très durs ou abrasifs).
--	--

	Scie trépan 0 892 68 : Ø 68 mm (pour matériaux durs, installation en moulure et plinthes Céliane).
--	--

	Dispositif pour montage en moulure et plinthe Céliane 0 801 05, livré avec un gabarit de perçage.
--	---

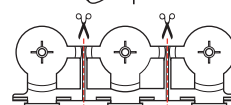

	Colle multimatériaux : 0 801 07
--	---------------------------------

7. NORMES ET AGRÉMENTS

Conforme à la norme CENELEC EN 60670-1
Agréments : NF-OC-CCA

Marque de qualité	Norme	Date d'obtention
	NF EN 60670-1	19/02/2007