

MOSAIC™

Le choix de la référence

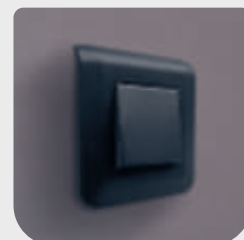

LE SPÉCIALISTE MONDIAL
DES INFRASTRUCTURES ÉLECTRIQUES ET NUMÉRIQUES DU BÂTIMENT

 **legrand**®

MOSAIC™

Le choix de la référence

Plus de 250 fonctions
au format 45x45, créé en 1994
par Legrand pour intégrer
tous les supports



PLÉBISCITÉ PAR VOUS

MOSAIC™,
PLUS D'UN MILLIARD DE
MÉCANISMES INSTALLÉS
EN FRANCE

Né en 1971, Mosaic représente aujourd'hui
**toutes les solutions courants forts et réseaux
numériques** qui répondent aux besoins des
bâtiments tertiaires et résidentiels.



REPENSÉ POUR VOUS

MOSAIC™,
UN NOUVEAU DESIGN,
DES INNOVATIONS FORTES
POUR TOUS VOS PROJETS

**Mosaic se renouvelle en offrant toujours plus de
250 fonctions de mise à disposition de l'énergie.**

Une offre système mur et hors-mur plus modulable,
plus connectée, toujours robuste et rapide à installer.

SOMMAIRE

UN NOUVEAU
DESIGN
PAGES 6-17

MOSAIC™ LINK,
L'INNOVATION
GAIN DE TEMPS
PAGES 18-23

UN SYSTÈME
AU PLUS PRÈS
DES UTILISATEURS
PAGES 24-31

DES SOLUTIONS
POUR TOUS
LES BÂTIMENTS
PAGES 32-41

LES NOUVELLES
RÉFÉRENCES
PAGES 42-51



DE NOUVEAUX MODES DE VIE

PLUS EXIGEANTS
PLUS CONNECTÉS
PLUS MODULABLES
PLUS COLLABORATIFS



TERTIAIRE

Des bâtiments à la fois plus flexibles et plus exigeants

Les modes de construction évoluent : espaces ouverts, cloisons vitrées, bureaux reconfigurables... Disposer d'un appareillage flexible, qui s'installe partout, c'est primordial. Et quand il s'adapte aux environnements exigeants, (bâtiments de santé, laboratoires...) c'est encore mieux !





TERTIAIRE DE PROXIMITÉ

Des besoins de robustesse et de fonctionnalité

Le tertiaire de proximité regroupe des bâtiments et professions autour du commerce, de la santé, des bureaux... Ils exigent des solutions esthétiques, robustes et flexibles pour répondre à leurs attentes au quotidien.



RÉSIDENTIEL

Le home office et le connecté en plein essor

Le développement du bureau à domicile impose des besoins accrus de connexion et de recharge des appareils multimédias. Les utilisateurs recherchent avant tout des interrupteurs et prises fiables, pratiques, esthétiques... et connectés.



MOSAIC™
AU PLUS PRÈS
DES UTILISATEURS



GOULOTTES



COLONNES



BOÎTES DE SOL

TOUT CHANGE.
MOSAIC™ AUSSI.



LA RÉFÉRENCE, TOUJOURS

Choisir la référence, c'est choisir une offre esthétique, fiable, stockée partout et rapide à installer. Depuis 1971, Mosaic reste la gamme d'appareillage préférée des professionnels.



SIMPLE ET RAPIDE À INSTALLER

Mosaic est conçu pour faciliter et valoriser le travail de l'électricien : robuste, performant, facile à poser.



FACILE À COMPOSER

Mosaic, c'est avant tout un mécanisme complet, dès 1 module, à poser et à combiner sur tous types de supports : mur, colonne, boîte de sol, goulotte...



UNE ESTHÉTIQUE ICONIQUE

Le blanc brillant et l'asymétrie de sa plaque rendent son design iconique, adapté au tertiaire comme au résidentiel.



DISPONIBLE ET LARGEMENT STOCKÉ

Mosaic est la gamme d'appareillage la mieux stockée du marché, pour parer à toute éventualité.





MOSAIC™
Le choix de la référence

NOUVEAU
DESIGN

UNE LIGNE REPENSÉE

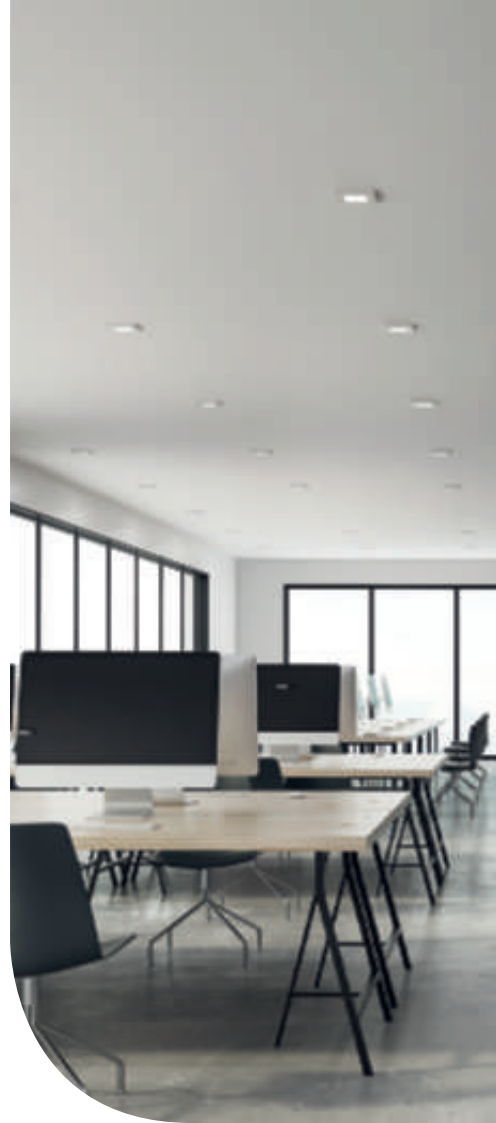

TOUJOURS ICONIQUE, ENCORE PLUS CONTEMPORAIN

Mosaic a été redessiné pour répondre aux tendances actuelles des bâtiments : ses larges chanfreins apportent dynamisme et légèreté pour sublimer le produit.



Un rappel bi-matière sur les doigts des interrupteurs et poussoirs pour faire écho à la plaque et sublimer les fonctions lumineuses



Des lignes de lumière pour souligner la dissymétrie de la plaque et dynamiser la forme



**UNE SIGNATURE AFFIRMÉE QUI
S'INSCRIT DANS TOUS LES UNIVERS :
BUREAUX, COMMERCES, LOGEMENTS...**



**Toutes les plaques
multipostes
adoptent
le nouveau design**

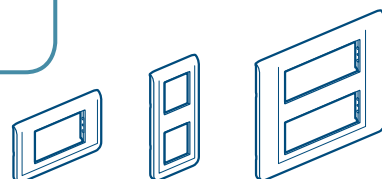

DES FINITIONS TENDANCE

■ **LE BLANC BRILLANT TOUJOURS
L'ALU ET LE NOIR MAT EN PLUS**

3 finitions incontournables, 3 nouvelles icônes.
Et pour les environnements exigeants, le blanc
antimicrobien allie hygiène et esthétique.



ALU :
SOBRE ET CLASSIQUE



Incontournable de l'univers tertiaire,
Mosaic alu sait se faire sobre tout en
restant techno.



NOIR MAT : CONTEMPORAIN ET ÉLÉGANT



Ultra mat et au toucher soft, Mosaic noir mat apporte une touche de modernité à tous les intérieurs. Il marque le contraste sur un mur blanc ou se fait discret dans les salles de cinéma, de spectacles...

BLANC ANTIMICROBIEN : HYGIÈNE ET ESTHÉTIQUE



Spécialement conçu pour les bâtiments de santé et les locaux sensibles, Mosaic antimicrobien limite la prolifération des bactéries.

■ NOUVEAU VA-ET-VIENT MOSAIC™ EASY-LED
NOUVEAU POUSSOIR MOSAIC™ EASY-LED



UN MÉCANISME UNIQUE...



Va-et-vient Mosaic **Easy-Led**
Poussoir Mosaic **Easy-Led**

...QUI DEVIENT LUMINEUX

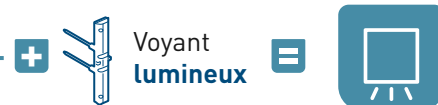

Voyant **lumineux**

...OU TÉMOIN

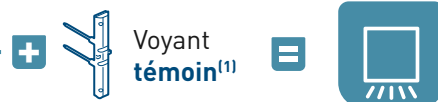

Voyant **témoin**⁽¹⁾

Intensité lumineuse adaptée (en 230 V)



DE NOUVEAUX VOYANTS DÉDIÉS

Choix du voyant d'un seul coup d'œil : repérage couleur à l'arrière.

Nota : la lumière diffusée est toujours blanche.

VOYANTS LUMINEUX		VOYANTS TÉMOINS		
230 V	12/24/48 V	230 V	230 V phase distribuée	12/24/48 V
Gris	Blanc	Orange	Rouge	Bleu



UN MONTAGE FACILE

Le voyant se broche sur l'avant du mécanisme.

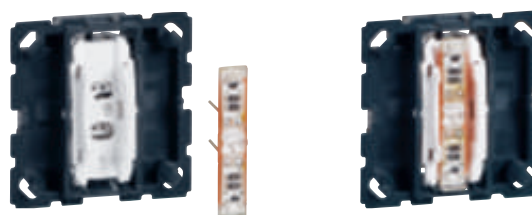

UN CONTRASTE OPTIMAL
POUR RÉPONDRE ENCORE MIEUX
AUX NORMES D'ACCESSIBILITÉ



REPÉRAGE D'OBSTACLE ET BALISAGE
GRÂCE AU VOYANT EASY-LED POUR
SUPPORT BATIBOX



VOYANT MOSAIC™ EASY-LED POUR SUPPORT BATIBOX : ET LA PLAQUE MOSAIC™ DEVIENT LUMINEUSE

L'innovation Mosaic pour un balisage esthétique, un repérage d'obstacle ou une fonction d'accessibilité.

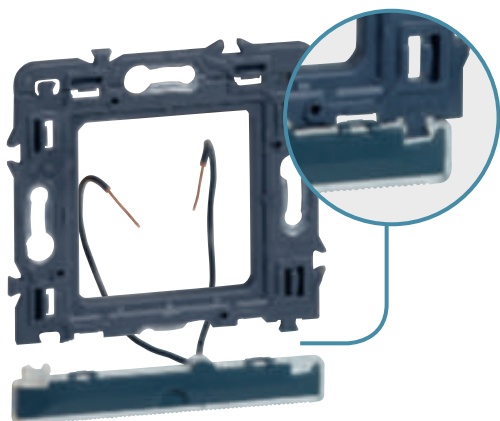

1 Monter le voyant après avoir coupé le support.

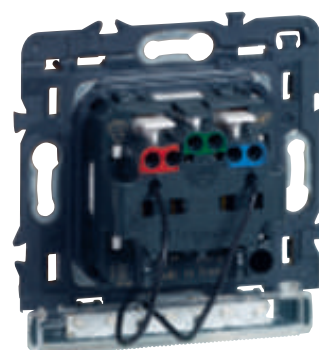

2 Raccorder les fils sur les bornes dédiées.

■ PRISE MOSAIC™
SURFACE



SURFACE,
LE STANDARD
LEGRAND

Mosaic Surface est désormais le standard Legrand sur toutes les prises 2P+T : couleurs, précâblées, inclinées à 45°, Soluclip pour goulottes...
Une esthétique qui valorise le travail de l'installateur et rassure l'utilisateur, une sécurité brevetée Legrand et jamais égalée.



PLUS DE SÉCURITÉ

Surface, un brevet Legrand jamais égalé : pour une sécurité optimale, le puits de la prise ne s'enfonce pas au toucher.



BREVET LEGRAND
LE PUIT DE LA PRISE
NE S'ENFONCE PAS
AU TOUCHER

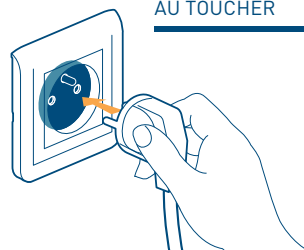

La façade s'enfonce
seulement lors de
l'introduction d'une fiche.

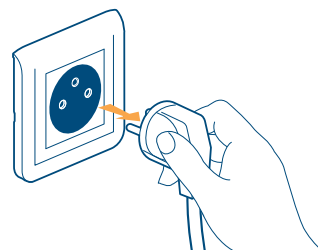

En retirant la fiche,
la façade se remet
automatiquement en place.

**UNE INTÉGRATION
PARFAITE** DANS
LES COLONNES,
POUR UN POSTE DE
TRAVAIL IMPECCABLE



Les prises Soluclip pour goulottes deviennent Surface.



PLUS D'HYGIÈNE

Aucune accumulation de poussière, et encore plus d'hygiène avec Mosaic antimicrobien.



PLUS D'ESTHÉTIQUE

Toutes les prises couleurs et les prises précâblées deviennent Surface.



Alu



Noir mat



Précâblées



Rouge



Orange



Jaune



Bleu



■ PRISE SURFACE
+ CHARGEUR USB TYPE-C



AU MUR,
2 FONCTIONS
EN UN SEUL POINT

Une prise innovante, compacte et pratique : le chargeur USB Type-C est intégré en face avant pour pouvoir charger un smartphone tout en gardant l'usage de la prise.



1,5 A

Support Batibox
intégré

- Blanc
- Alu
- Noir mat

USB TYPE-C

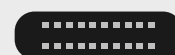

**Le nouveau standard universel
pour smartphones et tablettes**

- Conforme à la norme CEE sur l'harmonisation des chargeurs
- Charge optimisée : 1,5 A - 7,5 W



DES CHARGEURS POUR TOUS LES USAGES

CHARGEURS USB

Le choix en Type-A et Type-C pour tous les supports.

MOSAIC™
AU PLUS PRÈS
DES UTILISATEURS

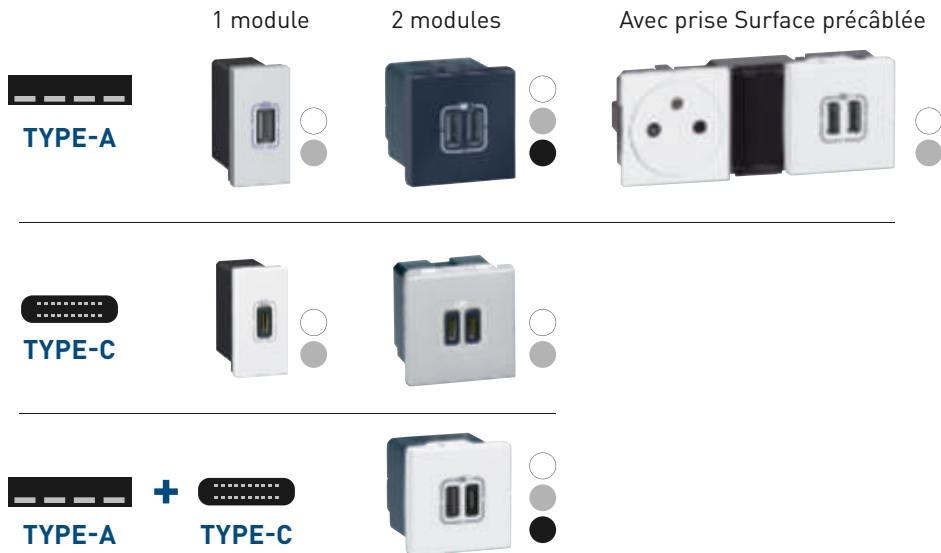

CHARGEUR À INDUCTION

Une intégration parfaite dans un meuble pour un poste de travail esthétique et pratique.

1 A - 5 W
IP 44 - IK 08
Perçage Ø 80 mm



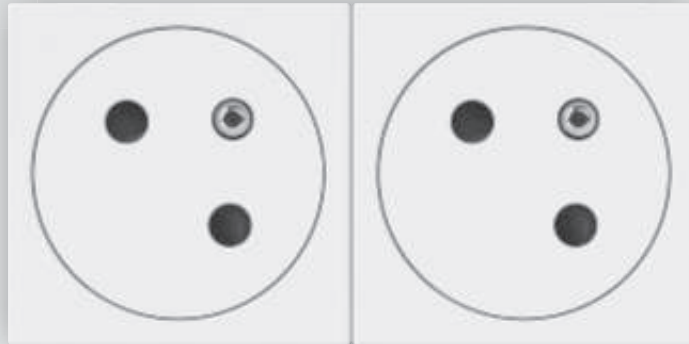



MOSAIC™
Le choix de la référence

MOSAIC™ LINK
L'INNOVATION
GAIN DE TEMPS

GAGNEZ DU TEMPS AU CÂBLAGE ET AU DÉCÂBLAGE

**PRISES MOSAIC™ LINK ET
ACCESSOIRE DE RACCORDEMENT**

L'INNOVATION QUI CHANGE TOUT

Raccordement latéral d'un simple geste

IK07

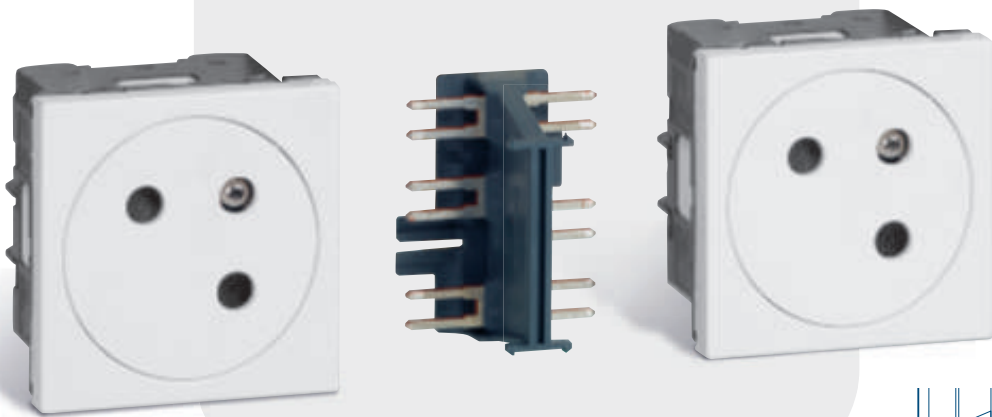

**BREVET
LEGRAND** BORNES
AUTOMATIQUES
BI STABLES

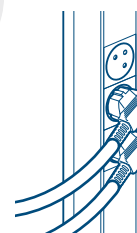

45°
Prises inclinées
à 45° =
branchements
facilités



■ Insertion directe
des fils et de l'accessoire
sans toucher aux bornes.



CLIC !

■ Bornes à levier pour décâbler
facilement et pour câbler
avec du fil souple.

■ **PRATIQUE POUR ÉQUIPER
LES COLONNES,
LES BOÎTES DE SOL
ET LES GOULOTTES**

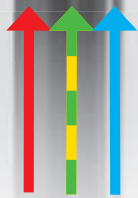

**RAPIDITÉ DE
LA MISE EN ŒUVRE**

Un simple raccordement latéral des fils suffit. Le repiquage se fait avec l'accessoire de raccordement Mosaic Link.



Dans les goulottes, l'association des prises Soluclip Mosaic Link permet une tenue à l'arrachement et au glissement plus efficace.



**PRÉPAREZ VOS CHANTIERS : COMPOSEZ
VOS PRISES COMME VOUS VOULEZ**

Prises simples + prises précâblées + accessoire Mosaic Link

2 PRISES



3 PRISES

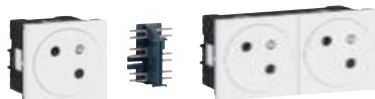

4 PRISES

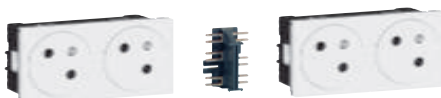

CHOISISSEZ LA COULEUR



Alu



Noir mat



Blanc antimicrobien



Rouge à détrompage



Jaune



Vert, orange, bleu...

ASSOCIEZ PRISES ET CHARGEURS MOSAIC™ LINK

**CHARGEURS USB
TYPE-A + TYPE-C MOSAIC™ LINK**

**EXCLUSIVITÉ
LEGRAND** TYPE-A
+
TYPE-C

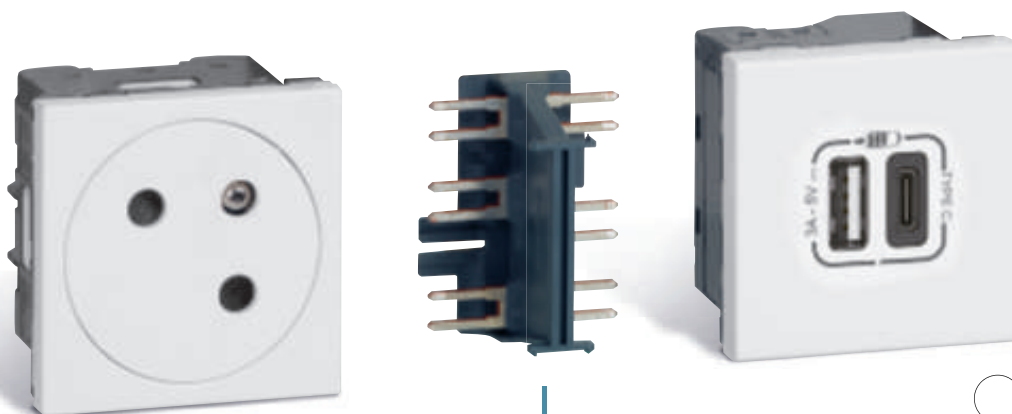

- Blanc
- Alu
- Noir mat

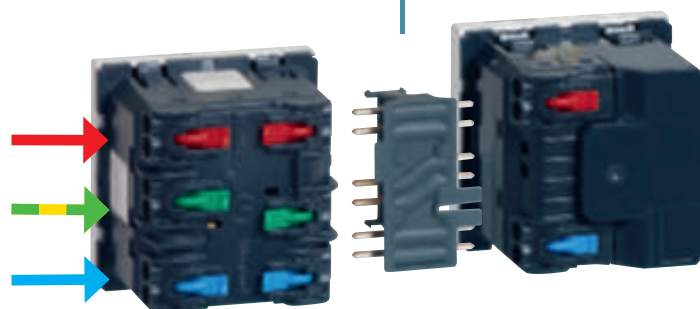

■ Association facile des prises 2P+T et chargeurs USB avec l'accessoire de raccordement Mosaic Link.



L'ASSOCIATION PARFAITE
AU POSTE DE TRAVAIL :
**COLONNE + PRISES 2P+T SURFACE
+ CHARGEURS USB + PRISES RJ 45**



CHARGEURS USB TYPE-A + TYPE-C : RÉPONDRE À TOUS LES BESOINS DE CHARGE



TYPE-A
Le standard actuel
Charge optimisée :
1,5 A - 7,5 W



TYPE-C
Le nouveau standard
universel pour
smartphones et tablettes

- Conforme à la nouvelle norme CEE sur l'harmonisation des chargeurs
- Charge optimisée : 1,5 A - 7,5 W



Autres chargeurs USB disponibles
en raccordement standard
p. 17







MOSAIC™
Le choix de la référence

LE SYSTÈME
AU PLUS PRÈS
DES UTILISATEURS

LA LIBERTÉ DANS LES OPEN SPACES

LES COLONNES À CLIPPAGE DIRECT

Une gamme à installer au plus près des utilisateurs. Elle couvre l'ensemble des besoins en connectivité, taille, capacité de câblage et finitions.



**BREVET
LEGRAND
X-CORE**

DESIGN DISCRET

La colonne 1 compartiment 2 faces est une des plus fines et compactes du marché.

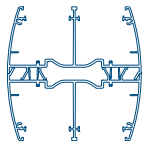

GRANDE CAPACITÉ

La colonne 4 compartiments permet d'alimenter en courants forts ou en courants faibles jusqu'à 4 postes de travail.

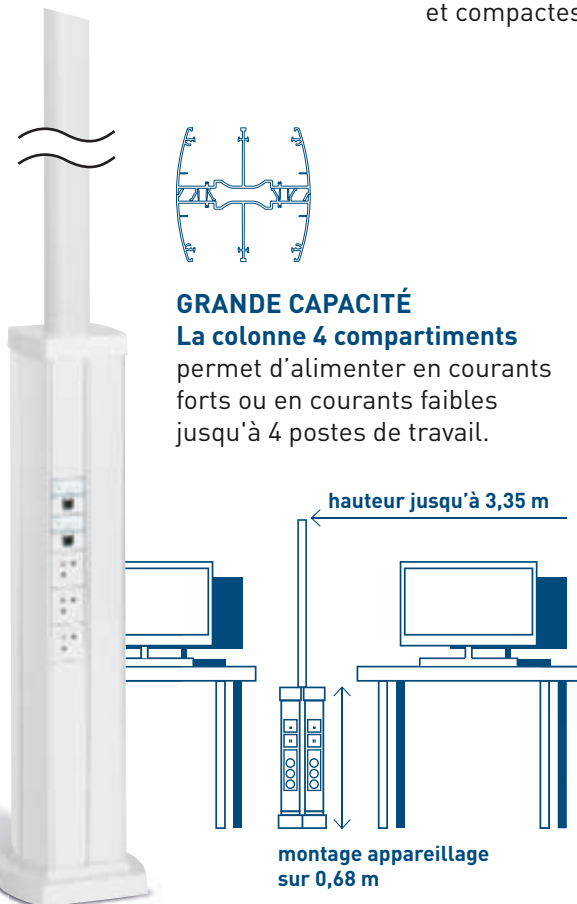

**BREVET
LEGRAND
SYSTÈME
TURN & FIX⁽¹⁾**



Extension de la perche
jusqu'à 120 cm

(1) Disponible sur l'ensemble de la gamme, sauf sur les colonnes 4 compartiments

**PRISES
MOSAIC™ LINK :
MONTAGE RAPIDE**
Un seul raccordement latéral des fils.



IK 07

SANS OUTIL



Verrouillage
de la perche

Compression du ressort
par rotation de la bague
à cet effet



LES COLONNETTES À CLIPPAGE DIRECT

2 tailles de colonnettes
pour une intégration en
toute discrétion.

Arrivée du courant
par le plafond :
kit Ovaline pour une
 finition impeccable

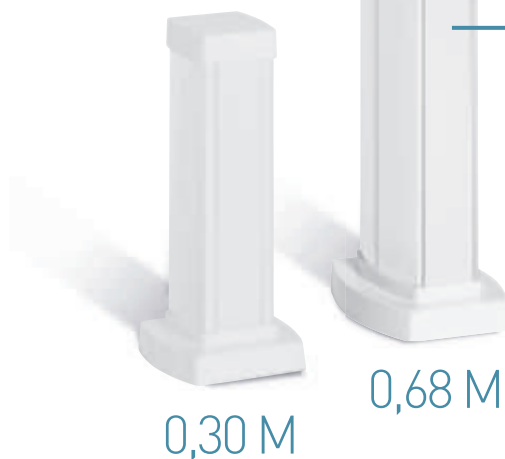

0,30 M

0,68 M



LES COLONNES MOBILES À CLIPPAGE DIRECT

Flexibles, elles permettent de s'adapter
facilement à votre configuration.
Elles peuvent être déplacées sur
un rayon d'1,50 m.



**Colonnes et colonnettes sont
disponibles en blanc ou noir**
pour s'accorder parfaitement
avec les couleurs de
l'appareillage Mosaic

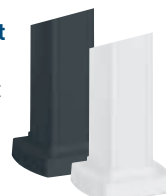

**Brochure disponible
sur legrand.fr**

LA LIBERTÉ DANS TOUS LES SOLS



LES BOÎTES DE SOL, UNE GAMME VRAIMENT UNIVERSELLE

Elles s'intègrent parfaitement dans tous les types et styles de sol (chape béton ou plancher technique) et acceptent tous types de revêtement.

VERSION STANDARD

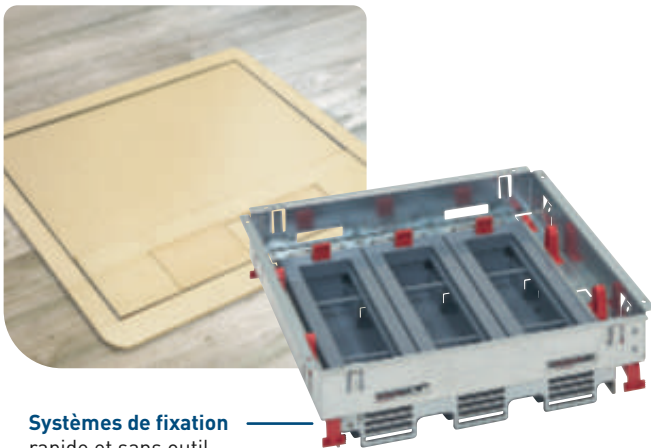

Systèmes de fixation rapide et sans outil facilement identifiables

VERSION AFFLEURANTE

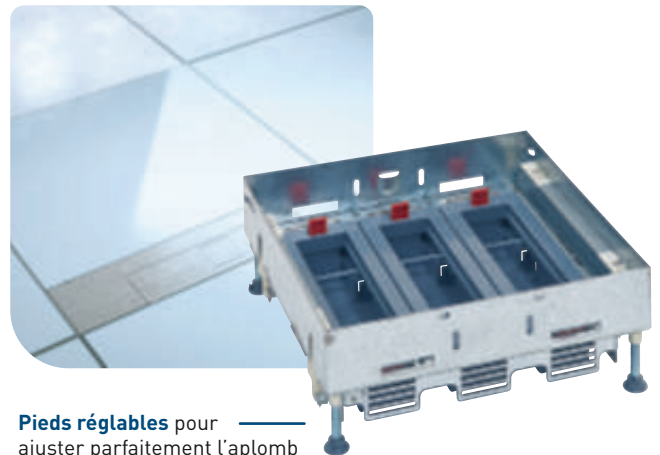

Pieds réglables pour ajuster parfaitement l'aplomb et la hauteur de la boîte



SUPPORTS + MOSAIC™ LINK : LE DUO GAIN DE TEMPS

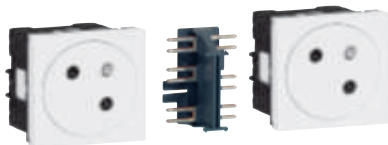

Prises Mosaic Link et accessoire de raccordement (voir p. 20)

Câblage et montage des prises facilités : un seul raccordement des fils

Supports à équiper de prises Mosaic Link ou standard

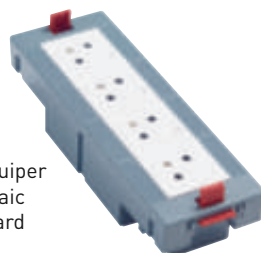

Appareillage en position **horizontale réglable**

Appareillage en position **verticale**



COUVERCLE
RÉTRO-ÉCLAIRÉ⁽¹⁾



(1) En ajoutant un voyant lumineux

VERSION RONDE



LES PRISES DE SOL IP 44, UNE HARMONIE PARFAITE

3 formes : ronde, carrée, rectangulaire,
et 3 finitions pour s'intégrer à tous les sols.



Inox brossé, ronde
avec prise RJ 45



Inox brossé,
rectangulaire

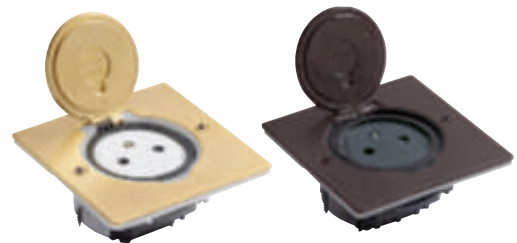

Doré brossé et acier brun brossé,
avec prises Surface

UN CHOIX DE FINITIONS POUR UN SOL HARMONIEUX

3 finitions de couvercles
pour toutes les versions,
avec sorties de câbles
sécurisées



● Couvercle plastique



● Couvercle inox



● Couvercle laiton



Boîtes de sol :
brochure
disponible sur
legrand.fr



LA LIBERTÉ D'ACCÉDER AUX PRISES

LES GOULOTTES À CLIPPAGE DIRECT, L'ÉVOLUTIVITÉ FACILE

Esthétique et pratique, facile à poser, la goulotte Mosaic à clippage direct est le cheminement de câble incontournable des bâtiments tertiaires.



IP 4X

Mosaic Soluclip : assure l'anti-glissement, l'anti-arrachement et une finition parfaite



ACCESSOIRE MOSAIC™ LINK GAGNEZ DU TEMPS AU CÂBLAGE ET AU DÉCÂBLAGE

IK 07

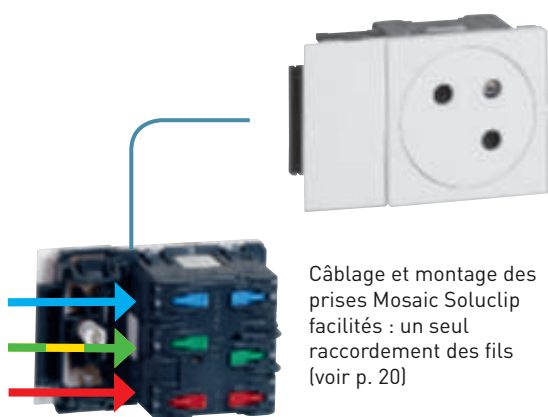

Câblage et montage des prises Mosaic Soluclip facilités : un seul raccordement des fils (voir p. 20)

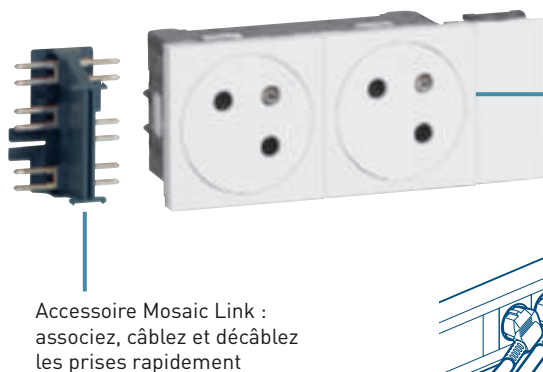

Accessoire Mosaic Link : associez, câblez et décâblez les prises rapidement

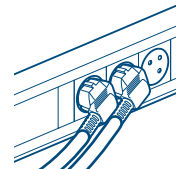

45°
Prises inclinées à 45° = branchements facilités

**BREVET
LEGRAND**

BORNES
AUTOMATIQUES
BI STABLES

CHOISISSEZ VOS PRISES SOLUCLIP 2P+T MOSAIC™ LINK

Blanc

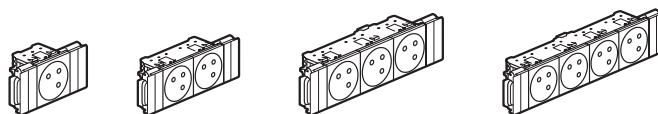

Rouge à
détrompage

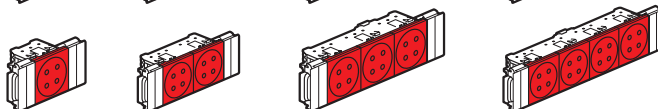

LES GOULOTTES MOSAIC
SONT DISPONIBLES
JUSQU'À 3 COMPARTIMENTS
ET ACCEPTENT
TOUTES LES PRISES



LES BLOCS DE PRISES, LA DISPONIBILITÉ

Équipés, à équiper ou sur mesure, les blocs de prises se posent tout simplement sur ou sous le bureau et proposent toute la diversité des fonctions Mosaic.



Esthétique et pratique :
bloc bureau



Protection et continuité de service :
bloc nourrice équipé
d'un disjoncteur modulaire

LES POP UPS ENCASTRÉS, LA DISCRÉTION ESTHÉTIQUE

Confort d'utilisation et rapidité de connexion : les pop ups disposent de toutes les prises nécessaires pour brancher ordinateurs, smartphones, tablettes, systèmes audio et vidéo...

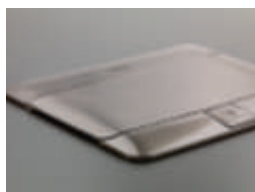

Design soigné et épuré :
forme extra plate pour
une intégration discrète
dans le mobilier



**Sécurité et confort
d'utilisation :** couvercle
avec amortisseur et
système de verrouillage



**Pour les salles de
conférences :**
pop up encastré avec
cordon RJ 45 rétractable





MOSAIC™
Le choix de la référence

DES SOLUTIONS
POUR TOUS
LES BÂTIMENTS



SOLUTIONS
MOSAIC™

L'ESSENTIEL DANS LES BUREAUX

OPEN SPACES
CO-WORKING
BUREAUX INDIVIDUELS



Mosaic, c'est aussi plus
de 250 fonctions à installer
sur le mur et hors-mur :
colonnes, boîtes de sol,
goulottes...



BRANCHEMENT
**DISPOSER DE PRISES SÛRES,
 BELLES ET TOUJOURS PROPRES**



**Prises Surface : une sécurité
 d'avance**

Mosaic Surface est un brevet Legrand jamais égalé : le puits de la prise ne s'enfonce pas au toucher, pour encore plus de sécurité.

CHARGEMENT
**RECHARGER TOUS LES TYPES
 D'APPAREILS MULTIMÉDIAS**



**Des chargeurs USB
 pour tous les usages**

Type-A, Type-C, chargeurs à induction... Les solutions Mosaic s'adaptent à tous les modèles de smartphone et tablettes du marché, pour une charge optimisée.

VDI
**SE CONNECTER SUR
 UN RÉSEAU PERFORMANT**



**Prises RJ 45 :
 la performance optimale**

Du local technique jusqu'aux espaces de travail, les prises RJ 45 permettent d'accéder au réseau VDI avec des performances optimales, toutes catégories : cat. 6_A, cat. 6 et cat. 5e.

+ **Système LCS³ pour
 infrastructure numérique,
 à retrouver sur legrand.fr**

GESTION DE L'ÉCLAIRAGE
**ALLIER ÉCONOMIES D'ÉNERGIE
 ET CONFORT DE TRAVAIL**



**Écodétecteurs, pour allumer
 juste quand il faut**

Ils gèrent automatiquement les éclairages suivant la présence de personnes et la lumière du jour, dans tous les espaces : plateaux de bureaux, couloirs, bureaux individuels, locaux techniques...

+ **Gestion active et globale
 du bâtiment : solutions BUS/KNX,
 à retrouver sur legrand.fr**

L'ESSENTIEL DANS LES BÂTIMENTS DE SANTÉ

HÔPITAUX
CLINIQUES
MAISONS DE RETRAITE



Mosaic, c'est aussi plus
de 250 fonctions à installer
sur le mur et hors-mur :
colonnes, boîtes de sol,
goulottes...



HYGIÈNE ÉVITER LA PROLIFÉRATION DES BACTÉRIES



Appareillage antimicrobien : l'hygiène dans les bâtiments de santé

Les plaques, les fonctions et les goulottes antimicrobiennes Mosaic contiennent un composé argent qui s'oppose à la croissance des bactéries en surface.

SÉCURITÉ FACILITER LES DÉPLACEMENTS ET REPÉRER LES OBSTACLES



Repérage des obstacles, balisage :
voyant Easy-Led pour support

Interrupteurs Easy-Led : parfaitement visibles dans l'obscurité

Les LEDs diffusent une lumière blanche pour repérer facilement l'interrupteur.

SIGNALÉTIQUE ÊTRE INFORMÉ EN TEMPS RÉEL



Hublots : à poser dans le couloir, la salle infirmières...

Déclinés en 4 couleurs (rouge, blanc, vert, bleu) les hublots signalent la présence d'un soignant ou la prise en compte d'un appel malade.

CONFORT FACILITER ET GÉRER LES APPELS INFIRMIÈRES



BREVET LEGRAND CONNEXION
MAGNÉTIQUE

Permet l'éjection en tout sens,
sans risque d'arrachement

Manipulateur : ergonomique et pratique

Appel infirmière, commande de l'éclairage, pilotage des volets : le confort est à portée de main du patient. Son étanchéité IP 67 et son traitement antimicrobien garantissent sa longévité et son respect des règles d'hygiène.



+ Solutions pour maisons de retraite
et bâtiments de santé,
à retrouver sur legrand.fr

L'ESSENTIEL DANS LES BÂTIMENTS POUR L'ENSEIGNEMENT

ÉCOLES
UNIVERSITÉS
CENTRES DE FORMATION



Mosaic, c'est aussi plus
de 250 fonctions à installer
sur le mur et hors-mur :
colonnes, boîtes de sol,
goulottes...



BRANCHEMENT
**DISPOSER DE PRISES SÛRES,
 BELLES ET TOUJOURS PROPRES**



**Prises Surface : une sécurité
 d'avance**

Mosaic Surface est un brevet Legrand jamais égalé : le puits de la prise ne s'enfonce pas au toucher, pour encore plus de sécurité.

BRANCHEMENT
**DISPOSER DE PRISES
 IMMÉDIATEMENT ACCESSIBLES**

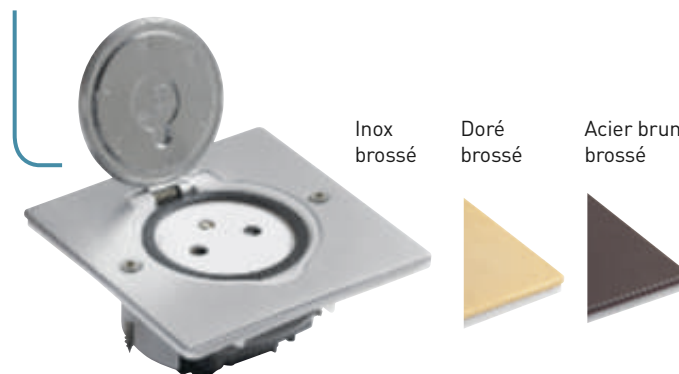

**Prises de sol Surface : l'harmonie
 parfaite avec tous les types de sol**

Rondes ou carrées, les prises de sol s'intègrent dans tous les environnements, au plus près des utilisateurs.

VDI
**SE CONNECTER SUR
 UN RÉSEAU PERFORMANT**



**Prises RJ 45 :
 la performance optimale**

Du local technique jusqu'aux salles de cours, les prises RJ 45 permettent d'accéder au réseau VDI avec des performances optimales, toutes catégories : cat. 6_A, cat. 6 et cat. 5e.

**Système LCS³ pour
 infrastructure numérique,
 à retrouver sur legrand.fr**

PROJECTION
**PRÉSENTER DES VIDÉOS
 EN HAUTE DÉFINITION**

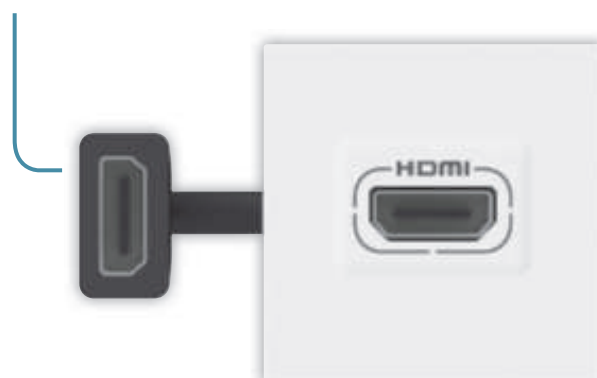

**Prise HDMI : l'incontournable
 des vidéoprojections**

Dans les amphis et les salles de cours, les prises HDMI permettent la transmission de contenus audio et vidéo en haute définition entre un ordinateur et une TV ou un vidéoprojecteur.

**Solutions audio vidéo,
 à retrouver sur legrand.fr**



L'ESSENTIEL DANS LE LOGEMENT

MAISONS
APPARTEMENTS
PARTIES COMMUNES



**Mosaic sur les murs,
c'est 3 finitions tendance
pour tous les intérieurs :
blanc, alu, noir mat.**



BRANCHEMENT
DISPOSER DE PRISES SÛRES,
BELLES ET TOUJOURS PROPRES



Prises Surface :
une sécurité d'avance

Mosaic Surface est un brevet Legrand jamais égalé : le puits de la prise ne s'enfonce pas au toucher, pour encore plus de sécurité.

RECHARGE
RECHARGER ET BRANCHER
SES APPAREILS EN UN SEUL ENDROIT

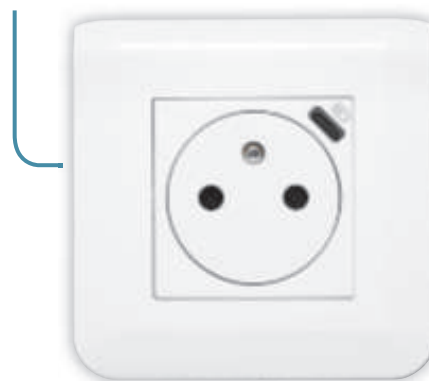

Prise Surface + chargeur USB :
2 fonctions en un seul poste

Une prise innovante, compacte et pratique : le chargeur USB Type-C est intégré en face avant pour pouvoir charger un smartphone tout en branchant un appareil.

SÉCURITÉ
FACILITER LES DÉPLACEMENTS
ET REPÉRER LES OBSTACLES



Repérage des obstacles, balisage :
voyant Easy-Led pour plaque

Interrupteurs Easy-Led :
parfaitement visibles dans l'obscurité

Les LEDs diffusent une lumière blanche pour repérer facilement l'interrupteur.

LOGEMENT CONNECTÉ
CONTRÔLER SON LOGEMENT
À DISTANCE OU EN LOCAL



Démarrer une installation connectée : prise Control et commande générale sans fil Départ/Arrivée, incluses dans le pack de démarrage.

Mosaic™ with Netatmo : le logement simplement connecté

Avec les interrupteurs connectés, on garde le contrôle de son logement : éclairages, volets roulants et appareils électriques se commandent à distance depuis un smartphone et en local par la voix ou depuis un produit.

Mosaic™
with NETATMO

+ Mosaic with Netatmo,
à retrouver sur legrand.fr



RETROUVEZ
TOUT MOSAIC™
AU CATALOGUE



MOSAIC™
Le choix de la référence

LES NOUVELLES
RÉFÉRENCES





Tableau de choix boîtes, supports et plaques **p. 910-911 catalogue 2019-2020**
 Compatibilité des commandes à voyant lumineux **catalogue en ligne**

Connexion rapide par bornes automatiques

Réf. Va-et-vient Mosaic Easy-Led 10 AX - 250 V~

1 mécanisme permet de faire une fonction à voyant ou standard
 Devient lumineux avec voyant brochable réf. 0 676 86L en 230 V
 ou réf. 0 676 87L en 12, 24 et 48 V
 Devient témoin avec voyant brochable réf. 0 676 85L en 230 V ou
 réf. 0 676 89L en 12, 24 et 48 V

1 module

0 770 01L ○ Blanc
 0 792 01L ● Alu
 0 791 01L ● Noir mat
 0 787 10L ○ Blanc antimicrobien⁽¹⁾

2 modules

0 770 11L ○ Blanc
 0 770 98L ○ Blanc - Lot de 120
 0 792 11L ● Alu
 0 791 11L ● Noir mat
 0 787 11L ○ Blanc antimicrobien⁽¹⁾

2 modules - Complet
 Livré complet avec support et plaque

0 770 81L ○ Blanc - Lot de 25

Interrupteur 20 AX - 250 V~

1 module
 Équipé d'une borne pour le repiquage du neutre
 Devient témoin avec voyant réf. 0 676 64

0 770 60L ○ Blanc

Interrupteur bipolaire 16 AX - 250 V~

2 modules
 Équipé d'une borne pour le repiquage du neutre
 A équiper d'un voyant réf. 6 650 91 pour fonction
 témoin ou réf. 6 650 90 pour fonction lumineux

0 770 50L ○ Blanc

1 : Contient un composé argent qui s'oppose à la croissance des bactéries en surface

Réf. Permutateur 10 AX - 250 V~

2 modules
 A équiper d'un voyant réf. 6 650 91 pour fonction témoin ou
 réf. 6 650 90 pour fonction lumineux

0 770 21L ○ Blanc
 0 792 21L ● Alu
 0 793 21L ● Noir mat

Va-et-vient à tirage 10 AX - 250 V~

2 modules
 Livré avec cordon longueur 1,5 m

0 770 14 ○ Blanc

Prêt-à-Poser : créer un va-et-vient avec micromodule

Permet de commander un éclairage de tout type (LEDs, fluo,
 halogène, incandescence) depuis 2 points de commande
 sans tirer de fils

0 777 77L Composition :
 - 1 micromodule d'éclairage ON/OFF 230 V~ (300 W)
 S'installe facilement dans un plafonnier ou des appliques
 murales
 - 2 commandes d'éclairage sans fil, alimentation par pile
 CR2032 3V fournie. Livrées complètes avec supports, plaques
 et 8 adhésifs repositionnables pour fixation des commandes
 sur tous supports
 Possibilité de rajouter une ou plusieurs commandes sans fil
 réf. 0 777 23L

Prêt-à-Poser : créer un va-et-vient

Permet de créer un va-et-vient sans micromodule et sans tirer
 de fils

0 777 32L Composition :
 - 1 interrupteur 230V~ sans neutre 5-300 W, livré avec
 compensateur. Livré avec griffes et protection de chantier
 - 1 commande d'éclairage sans fil, alimentation par pile
 CR2032 3V fournie. Livrée avec 4 adhésifs repositionnables
 pour fixation de la commande sur tous supports
 Produits livrés complets avec supports et plaques
 Possibilité de rajouter une ou plusieurs commandes sans fil
 réf. 0 777 23L

Prêt-à-Poser Mosaic avec Modul'up
p. 722 catalogue 2019-2020

Interrupteur connecté
p. 567 catalogue 2019-2020



Mosaic™

poussoirs



Tableau de choix boîtes, supports et plaques p. 910-911 catalogue 2019-2020
Compatibilité des commandes à voyant lumineux catalogue en ligne

Connexion rapide par bornes automatiques

Réf. **Poussoirs ou poussoirs inverseurs Mosaic Easy-Led 6 A - 250 V~**

Permet en fonction du câblage de devenir un poussoir inverseur 1 mécanisme permet de faire une fonction à voyant ou standard Devient lumineux avec voyant brochable réf. 0 676 86L en 230 V ou réf. 0 676 87L en 12, 24 et 48 V (ci-contre)

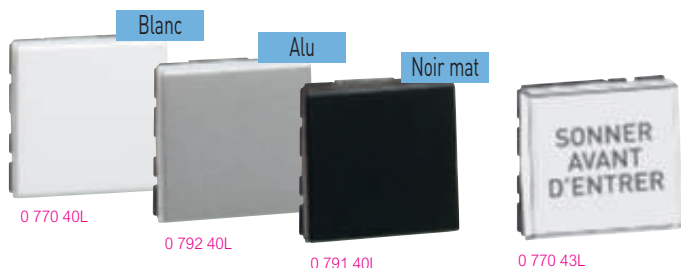
- 1 module**
- 0 770 30L Blanc
 - 0 792 30L Alu
 - 0 791 30L Noir mat
 - 0 787 14L Blanc antimicrobien⁽¹⁾

- 2 modules**
- 0 770 40L Blanc
 - 0 792 40L Alu
 - 0 791 40L Noir mat
 - 0 787 15L Blanc antimicrobien⁽¹⁾

- 2 modules avec porte-étiquette**
- 0 770 43L Blanc antimicrobien⁽¹⁾

Réf. **Poussoir témoin Mosaic 6 A - 250 V~**

Pour la fonction témoin, utiliser le voyant réf. 0 676 88L en câblage phase distribuée (ci-contre)

- 1 module**
- 0 770 33L Blanc

Réf. **Poussoir inverseur avec borne libre de potentiel 6 A - 250 V~**

Pour la fonction témoin, les bornes du voyant sont libres de potentiel, utiliser le voyant réf. 0 676 88L en câblage phase distribuée ou 0 679 89L (ci-contre)

- 1 module**
- 0 770 34L Blanc

Réf. **Poussoir inverseur à tirage 6 A - 250 V~**

Livré avec cordon longueur 1,5 m

- 2 modules**
- 0 770 44 Blanc

1 : Contient un composé argent qui s'oppose à la croissance des bactéries en surface

Mosaic™

voyants Easy-Led

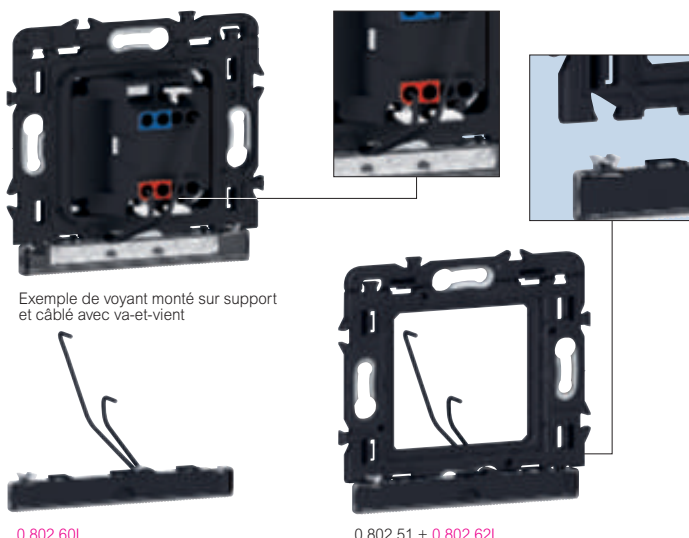

Exemple de voyant monté sur support et câblé avec va-et-vient

Schémas d'installation p. 876 catalogue 2019-2020
Tableau de choix boîtes, supports et plaques p. 910-911 catalogue 2019-2020

Réf. **Voyants Mosaic Easy-Led brochables à LEDs blanches**

Se clipsent sur la face avant du mécanisme en enlevant le doigt

Voyants lumineux

- 0 676 86L 230 V - 0,041 W
- 0 676 87L 12/24/48 V~ - 0,006 W/0,033 W/0,153 W



Voyants témoin

- 0 676 85L 230 V - 0,39 W
- 0 676 88L 230 V - 0,39 W - phase distribuée
- 0 676 89L 12/24/48 V~ - 0,006 W/0,033 W/0,153 W



Réf. **Voyants 230 V pour fonctions spécifiques**

Pour interrupteur bipolaire

- 6 650 90 2 fils à câbler
- 6 650 91 Voyant lumineux - 0,03 W
- 6 650 91 Voyant témoin - 0,7 W



Pour interrupteur 20 AX et prise de courant

- 0 676 64 2 fils à câbler
- 0 676 63 Voyant témoin - 2,4 mA
- 0 676 63 Voyant témoin vert - 2,4 mA



Réf. **Voyants Mosaic Easy-Led pour supports Batibox**

Equipés d'une barette de LEDs à faible consommation Permettent de créer un effet de halo lumineux blanc à travers la partie basse plaque de finition Facilitent le repérage dans l'obscurité Particulièrement adaptés pour répondre à la réglementation Accessibilité "visible de jour comme de nuit" en association avec les plaques de couleur noir mat Se montent uniquement en cassant la partie basse du support Batibox 2 modules réf. 0 802 51

- 0 802 60L Puissance : 0,03 W (repérage)
- 0 802 62L Puissance : 0,4 W (balisage)



Consultez le tutoriel dédié sur legrand.fr



Tableau de choix boîtes, supports et plaques p. 910-911 catalogue 2019-2020 et catalogue en ligne

Réf. Chargeurs USB Type-C

Permettent la recharge de batterie d'un appareil portable sans chargeur mobile avec fiche USB Type-C
Libèrent un puits de prise ou un port USB sur le PC
Consommation en veille < 0,06 W
Classe II TBTS. Conformes à la norme IEC 62684-2011-01
Livrés sans cordon

2 USB Type-C - 230 V - 5 V_{DC} - 3 A / 15 W
2 modules

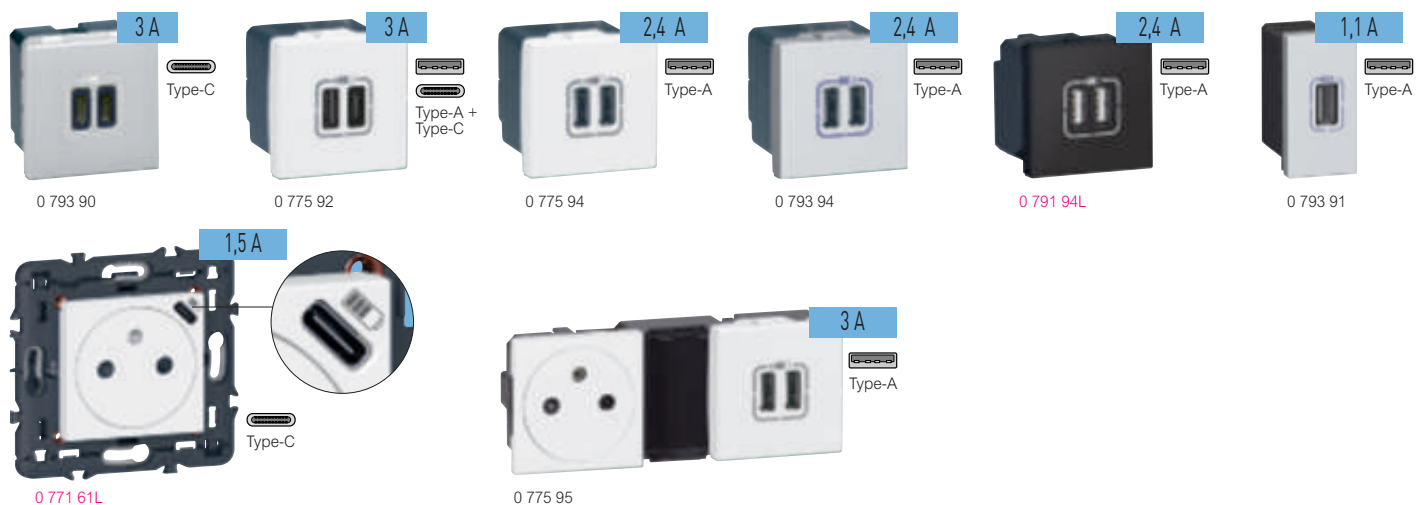
0 775 90
0 793 90

- Blanc
- Alu

1 USB Type-C - 230 V - 5 V_{DC} - 1,5 A / 7,5 W
1 module

0 775 89
0 793 89

- Blanc
- Alu

1 USB Type-C + 1 USB Type-A - 230 V - 5 V_{DC} - 3 A / 15 W
2 modules

0 775 92
0 793 92

- Blanc
- Alu

Prise de courant Surface + chargeur USB Type-C

Permet le branchement d'un terminal et la charge d'une tablette ou d'un smartphone en charge rapide
Chargeur USB Type-C 1,5 A / 7,5 W - 5 V_{DC} intégré en face avant de la prise
Bornes automatiques repiquables 3 x 2,5 mm²
Auto-protégée contre les surtensions
Livrée complète avec support, non compatible avec montage multi-supports
Compatible avec montage en multipostes

2 modules

0 771 61L
0 793 61L
0 791 61L

- Blanc
- Alu
- Noir mat

Chargeur USB Type-A + Type-C Mosaic Link

Permet le branchement d'un terminal et la charge d'une tablette ou d'un smartphone en charge rapide
Livré sans cordon
Possibilité de l'associer à d'autres prises Mosaic Link en utilisant l'accessoire de raccordement pour prises Mosaic Link réf. 0 771 00L

1 USB Type-A + 1 USB Type-C - 230 V - 5 V_{DC} - 3 A / 15 W
2 modules

SEPT 2019

0 775 70L
0 792 93L
0 791 93L

- Blanc
- Alu
- Noir mat

Réf. Chargeurs USB Type-A

Permettent de recharger la batterie d'un appareil portable sans chargeur mobile
Conviennent particulièrement pour mobilier ou poste de travail
Libèrent un puits de prise ou un port USB sur le PC
Consommation en veille < 0,07 W
Classe II TBTS. Conformes à la norme IEC 62684-2011-01
Livrés sans cordon

2 USB Type-A - 230 V - 5 V_{DC} - 2,4 A / 12 W
Pour recharge d'un smartphone, PowerBank et de tablette numérique en charge rapide
2 modules

0 775 94
0 793 94
0 791 94L

- Blanc
- Alu
- Noir mat

1 USB Type-A - 230 V - 5 V_{DC} - 1,1 A / 5,5 W
Pour recharge d'un smartphone ou PowerBank
1 module

0 775 91
0 793 91

- Blanc
- Alu

Prise de courant Surface + chargeur 2 USB Type-A

Pour recharge de smartphone et de tablette numérique en charge rapide
Ajout facile sur le circuit de prises
Se monte sur support réf. 0 802 52 avec plaque
2 x 2 modules
S'installe dans boîte d'encastrement 2 postes

2 USB Type-A - 230 V - 5 V_{DC} - 3 A / 15 W

0 775 95
0 793 95

- Blanc
- Alu

Chargeur induction intégrable dans mobilier p. 884 catalogue 2019-2020



Mosaic™

prises de courant pour montage mural



Tableau de choix boîtes, supports et plaques **p. 910-911 catalogue 2019-2020**
 Tableau de suggestion d'installation des prises et supports d'installation **p. 888 catalogue 2019-2020**

Pour montage dans boîte d'encastrement ou cadre saillie prof. 40 mm recommandé
 Connexion par l'arrière du mécanisme

Réf. Prises de courant 2P+T Surface

Facilitent le nettoyage et évitent l'accumulation de salissures
 Connexion par bornes automatiques

2P+T Surface
 2 modules

- 0 771 11L ○ Blanc
- 0 771 99L ○ Blanc - lot de 200
- 0 793 42 ● Alu
- 0 791 21L ● Noir mat
- 0 771 32 ○ Blanc antimicrobien⁽¹⁾
- 0 771 33 ● Rouge antimicrobien⁽¹⁾
- 0 787 04 ● Vert antimicrobien⁽¹⁾
- 0 771 17L ● Orange antimicrobien⁽¹⁾
- 0 771 35 ○ Blanc antimicrobien⁽¹⁾ avec voyant réf. 0 676 64 livré (p. 45)
- 0 771 26L ● Rouge antimicrobien⁽¹⁾ avec voyant réf. 0 676 64 livré (p. 45)



2P+T Surface - Complet
 Livrée complète avec support et plaque

- 0 771 81L ○ Blanc - Lot de 50



2 x 2P+T Surface précâblées
 2 x 2 modules
 Se monte sur support réf. 0 802 52 avec plaque 2 x 2 modules
 Se monte dans boîte d'encastrement 2 postes ou cadre saillie

- 0 771 34 ○ Blanc
- 0 793 44 ● Alu
- 0 791 34L ● Noir mat

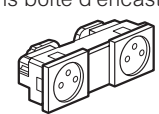

3 x 2P+T Surface précâblées
 3 x 2 modules
 Se monte sur support réf. 0 802 53 avec plaque 3 x 2 modules
 Se monte dans boîte d'encastrement 3 postes ou cadre saillie

- 0 771 36 ○ Blanc
- 0 793 46 ● Alu
- 0 791 36L ● Noir mat

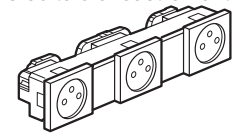

Prise de courant Surface + chargeur USB Type-C

Permet le branchement d'un terminal et la charge d'une tablette ou d'un smartphone en charge rapide
 Chargeur USB Type-C 1,5 A / 7,5 W - 5 V= intégré en face avant de la prise
 Bornes automatiques repiquables 3 x 2,5 mm²
 Auto-protégée contre les surtensions
 Livrée complète avec support, non compatible avec montage multi-supports
 Compatible avec montage mural en multipostes

2 modules

- 0 771 61L ○ Blanc
- 0 793 61L ● Alu
- 0 791 61L ● Noir mat



Réf. Prêt-à-Poser : créer une prise de courant commandée

Permet de commander une prise de courant depuis 1 point de commande sans tirer de fils
 Idéal pour rénovation ou extension d'une installation existante

Composition :

- 1 prise de courant 16 A 3680 W maximum, connexion par bornes automatiques, protégée contre les surcharges
- 1 commande d'éclairage et de prises sans fil, alimentation par pile CR2032 3 V fournie. Livrée avec 4 adhésifs repositionnables pour fixation de la commande sur tous supports

Produits livrés complets avec supports et plaques
 Possibilité de rajouter une commande sans fil réf. 0 777 23L à associer à la prise de courant en tapotant

0 777 34L

Prises de courant 2P+T à puits
 2 modules

2P+T
 Connexion par bornes à vis

- 0 771 13 ○ Blanc

Spécial repiquage et 4 mm²



2P+T à puits
 Connexion par bornes automatiques

- 0 771 19 ○ Blanc



Prise de courant 2P à puits
 Connexion par bornes automatiques

- 0 771 10 ○ Blanc



Module anti-arrachement

Associé à une prise, évite le débranchement accidentel d'appareils électriques sensibles (photocopieuse, fax, serveur, équipements médicaux...), par serrage du cordon
 Peut résister à un effort d'arrachement de 350 N (35 kg)
 Pour cordons de Ø4 à 8 mm

1 module

- 0 770 80 ○ Blanc antimicrobien⁽¹⁾



0 502 99 Détrompeur

Se fixe directement sur la fiche 2P+T de l'appareil destiné à être raccordé à la prise à détrompage



1 : Contient un composé argent qui s'oppose à la croissance des bactéries en surface

Prise de courant connectée
p. 568 catalogue 2019-2020



Prise à détrompage
Contactez votre direction régionale

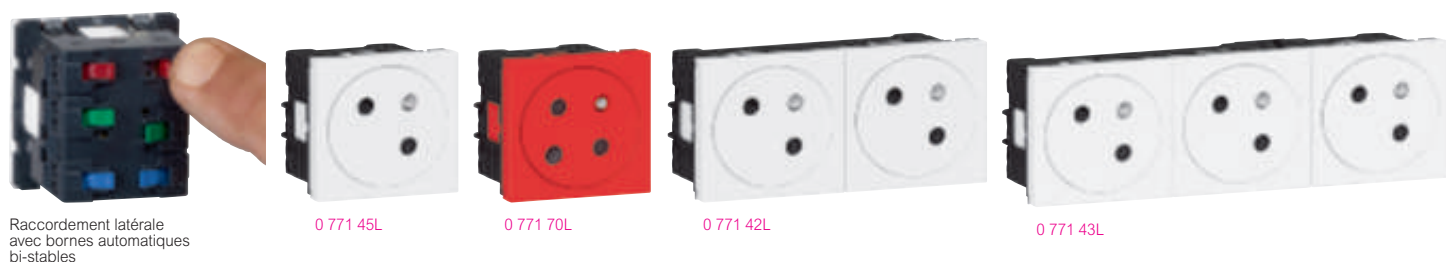

Raccordement latérale avec bornes automatiques bi-stables



Tableau de choix boîtes, supports et plaques p. 910-911 catalogue 2019-2020
Tableau de suggestion d'installation des prises et supports d'installation p. 888 catalogue 2019-2020

Pour pose dans boîtes de sol, colonnes, colonnettes, blocs bureau, goulottes et boîtes d'encastrement prof. 50 mm recommandée

Réf. Prises de courant 2P+T Surface Mosaic Link

 Prises 45° à connexion latérale par bornes automatiques bi-stables
 Possibilité de raccorder d'autres prises Mosaic Link en utilisant l'accessoire de raccordement réf. 0 771 00L
 Autres couleurs disponibles sur demande

2P+T

2 modules

- 0 771 45L ○ Blanc
- 0 792 45L ● Alu
- 0 791 45L ● Noir mat
- 0 771 58L ○ Blanc antimicrobien⁽¹⁾
- 0 771 18L ● Rouge
- 0 771 60L ● Vert
- 0 771 91L ● Bleu
- 0 771 96L ● Jaune
- 0 771 89L ● Orange
- 0 771 97L ● Gris

2P+T à détrompage

- 0 771 70L ● Rouge à détrompage
- 0 771 88L ● Rouge antimicrobien⁽¹⁾ à détrompage



2P+T à voyant

- 0 771 25L ○ Blanc avec voyant inclus
- 0 771 28L ● Rouge avec voyant inclus
- 0 771 48L ○ Blanc antimicrobien⁽¹⁾ avec voyant inclus
- 0 771 95L ● Rouge antimicrobien⁽¹⁾ à voyant avec marquage hospitalier
- 0 771 71L ● Rouge à détrompage avec voyant inclus

2 x 2P+T

4 modules

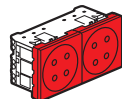
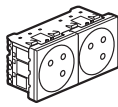
- 0 771 42L ○ Blanc
- 0 792 72L ● Alu
- 0 791 92L ● Noir mat
- 0 771 72L ● Rouge
- 0 771 62L ● Vert
- 0 771 52L ● Rouge à détrompage

3 x 2P+T

6 modules

- 0 771 43L ○ Blanc
- 0 771 53L ● Rouge

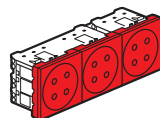
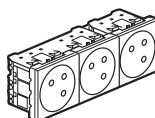

- 0 771 73L ● Rouge à détrompage

Réf. Prises de courant 2P+T Surface Mosaic Link (suite)
4 x 2P+T

8 modules

- 0 771 44L ○ Blanc
- 0 771 74L ● Rouge

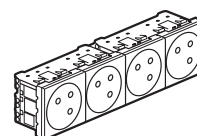
Accessoire de raccordement Mosaic Link

0 771 00L Permet la liaison simple et rapide entre 2 prises ou 2 blocs de prises Mosaic Link

Détrompeur

0 502 99 Se fixe directement sur la fiche 2P+T de l'appareil destiné à être raccordé à la prise à détrompage



Prises de courant 2P+T Surface Mosaic Link avec accessoire de raccordement

 Prises 45° à connexion latérale par bornes automatiques bistables. Avec accessoire de raccordement permettant d'associer d'autres prises Mosaic Link
 Autres couleurs disponibles sur demande

2P+T

2 modules

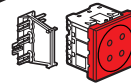
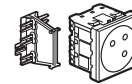
- 0 771 55L ○ Blanc
- 0 792 74L ● Alu
- 0 791 55L ● Noir mat
- 0 771 78L ● Rouge
- 0 771 93L ● Vert
- 0 771 87L ● Rouge à détrompage

Prise de courant Mosaic Link prémontée pour circuit secours

Connexion latérale par bornes automatiques bi-stables

3 x 2P+T pré-montées pour séparation des courants

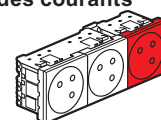
 0 771 90L Composée de :
 - 2 prises de courant Surface blanches
 - 1 prise de courant Surface rouge pour circuit secours

1 : Contient un composé argent qui s'oppose à la croissance des bactéries en surface

Mosaic™ - chargeurs USB à raccordement

latéral Mosaic Link

à partir de
sept 2019

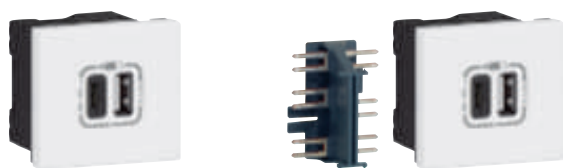

0 775 70L

0 775 81L

Tableau de choix boîtes, supports et plaques p. 910-911 **catalogue 2019-2020**
Tableau de suggestion d'installation des prises et supports d'installation p. 888 **catalogue 2019-2020**

Pour pose dans boîtes de sol, colonnes, colonnettes, blocs bureau, goulottes et boîtes d'encastrement prof. 50 mm recommandée
Connexion latérale par bornes automatiques bi-stables

Réf. **Chargeurs USB Type-A + Type-C - 3 A - 5 V/15 W Mosaic Link**

Chargeur à connexion latérale par bornes automatiques bi-stables
Permet le branchement d'un terminal et la charge d'une tablette ou d'un smartphone en charge rapide
Livré sans cordon
Possibilité de l'associer à d'autres prises Mosaic Link en utilisant l'accessoire de raccordement réf. 0 771 00L

0 775 70L
0 792 93L
0 791 93L

- Blanc
- Alu
- Noir mat



Réf. **Chargeur USB Type-A + Type-C - 3 A - 5 V/15 W Mosaic Link avec accessoire de raccordement**

Chargeur à connexion latérale par bornes automatiques bi-stables
Permet le branchement d'un terminal et la charge d'une tablette ou d'un smartphone en charge rapide
Livré sans cordon
Avec accessoire de raccordement permettant d'associer d'autres prises Mosaic Link

0 775 81L

- Blanc

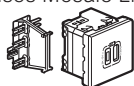

Mosaic™ - prises de courant à puits

à raccordement latéral Mosaic Link

à partir de
sept 2019



0 771 07L

0 771 84L

Tableau de choix boîtes, supports et plaques p. 910-911 **catalogue 2019-2020**
Tableau de suggestion d'installation des prises et supports d'installation p. 888 **catalogue 2019-2020**

Pour pose dans boîtes de sol, colonnes, colonnettes, blocs bureau, goulottes et boîtes d'encastrement prof. 50 mm recommandée
Connexion latérale par bornes automatiques bi-stables

Réf. **Prises de courant 2P+T à puits Mosaic Link**

Prises 45° à connexion latérale par bornes automatiques bi-stables
Possibilité de raccorder d'autres prises multi-supports en utilisant l'accessoire de raccordement réf. 0 771 00L

2P+T
2 modules

0 771 05L
0 771 76L

- Blanc
- Rouge à détrompage



2 x 2P+T
4 modules

0 771 07L
0 771 84L

- Blanc
- Rouge à détrompage

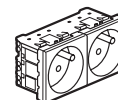

Prises Soluclip pour goulottes à clippage direct
p. 941 catalogue 2019-2020





Tableau de choix boîtes, supports et plaques p. 910-911 catalogue 2019-2020
 Tableau de suggestion d'installations des prises et supports d'installation p. 988 catalogue 2019-2020

Réf.	Plaques
0 788 01L 0 793 01L	Pour 1 module Se clipsent sur support réf. 0 802 50 ○ Blanc ● Alu
0 788 02L 0 788 99L 0 793 02L 0 790 42L 0 787 22L 0 788 80	Pour 2 modules Se clipsent sur supports réf. 0 802 51/61/69. Compatibles avec voyants Mosaic Easy-Led pour supports réf. 0 802 60L et 0 802 62L ○ Blanc ○ Blanc - Lot de 100 ● Alu ● Noir mat ○ Blanc antimicrobien ⁽¹⁾ ○ Blanc antimicrobien ⁽¹⁾ étanche IP 44 Equipées d'une membrane permettant de recevoir les fonctions Mosaic de commande et de branchement (ne se montent pas sur des cadres saillie)
0 788 03L 0 793 03L	Pour 3 modules Se clipsent sur supports réf. 0 802 59 ○ Blanc ● Alu
0 788 14L 0 793 14L 0 790 54L 0 787 24L	Pour 4 modules horizontal Se clipsent sur supports réf. 0 802 52/58 ○ Blanc ● Alu ● Noir mat ○ Blanc antimicrobien ⁽¹⁾
0 788 15L 0 793 15L	Pour 5 modules horizontal Se clipsent sur supports réf. 0 802 52/58 ○ Blanc ● Alu
0 788 25L 0 793 25L	Pour 5 modules vertical Se clipsent sur supports réf. 0 802 52/57 ○ Blanc ● Alu
0 788 04L 0 793 04L 0 790 44L 0 787 25L	Pour 2 x 2 modules horizontal Se clipsent sur supports réf. 0 802 52/58 ○ Blanc ● Alu ● Noir mat ○ Blanc antimicrobien ⁽¹⁾
0 788 22L 0 793 22L 0 790 62L 0 787 23L	Pour 2 x 2 modules vertical⁽²⁾ Se clipsent sur supports réf. 0 802 52/57 ○ Blanc ● Alu ● Noir mat ○ Blanc antimicrobien ⁽¹⁾
0 788 16L 0 793 16L 0 790 56L 0 787 26L	Pour 6 modules horizontal Se clipsent sur support réf. 0 802 53 ○ Blanc ● Alu ● Noir mat ○ Blanc antimicrobien ⁽¹⁾

Réf.	Plaques (suite)
0 788 18L 0 793 18L 0 790 58L	Pour 8 modules horizontal Se clipsent sur support réf. 0 802 53 ○ Blanc ● Alu ● Noir mat
0 788 06L 0 793 06L 0 790 46L	Pour 3 x 2 modules horizontal Se clipsent sur supports réf. 0 802 53 ○ Blanc ● Alu ● Noir mat
0 788 23L 0 793 23L	Pour 3 x 2 modules vertical⁽²⁾ Se clipsent sur supports réf. 0 802 53 ○ Blanc ● Alu
0 788 10L 0 793 10L	Pour 10 modules horizontal Se clipsent sur support réf. 0 802 54 ○ Blanc ● Alu
0 788 08L 0 793 08L	Pour 4 x 2 modules horizontal Se clipsent sur supports réf. 0 802 54 ○ Blanc ● Alu
0 788 30L 0 793 30L	Pour 2 x 5 modules Se clipsent sur support réf. 0 802 64 ○ Blanc ● Alu
0 788 38L 0 793 38L	Pour 2 x 2 x 2 modules Se clipsent sur supports réf. 0 802 64 ○ Blanc ● Alu

1 : Contient un composé argent qui s'oppose à la croissance des bactéries en surface

Mosaic™

plaques (suite)



0 788 36L

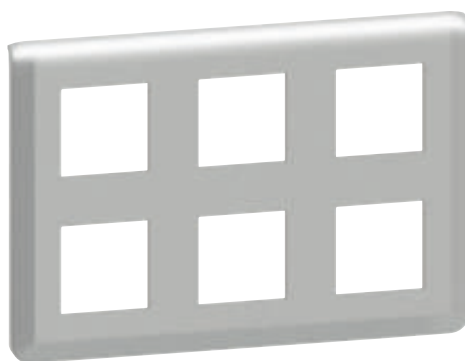

0 793 32L



0 788 54L

Tableau de choix boîtes, supports et plaques p. 910-91 catalogue 2019-2020
Tableau de suggestion d'installation des prises et supports d'installation p. 988 catalogue 2019-2020

Réf.	Plaques (suite)
0 788 36L 0 793 36L 0 790 76L	Pour 2 x 6 modules Se clipsent sur support réf. 0 802 66 <input type="radio"/> Blanc <input type="radio"/> Alu <input type="radio"/> Noir mat
0 788 37L 0 793 37L 0 790 77L	Pour 2 x 8 modules Se clipsent sur support réf. 0 802 66 <input type="radio"/> Blanc <input type="radio"/> Alu <input type="radio"/> Noir mat
0 788 32L 0 793 32L	Pour 2 x 3 x 2 modules Se clipsent sur supports réf. 0 802 66 <input type="radio"/> Blanc <input type="radio"/> Alu
0 788 28L 0 793 28L	Pour 2 x 10 modules Se clipsent sur support réf. 0 802 68 <input type="radio"/> Blanc <input type="radio"/> Alu

Réf.	Plaques spéciales rénovation
0 788 54L 0 793 54L	Plaques adaptées à l'installation des fonctions Mosaic dans des anciennes boîtes d'encastrement à entraxe 57 mm. A monter sur support réf. 0 802 51, en cassant la partie sécable en suivant la prédécoupe Pour 2 x 2 modules vertical <input type="radio"/> Blanc <input type="radio"/> Alu
0 788 56L	Pour 3 x 2 modules vertical <input type="radio"/> Blanc
0 788 64L 0 793 64L	Pour 2 x 2 modules horizontal <input type="radio"/> Blanc <input type="radio"/> Alu
0 788 66L	Pour 3 x 2 modules horizontal <input type="radio"/> Blanc
0 791 51 0 791 52	Porte-étiquettes Porte-étiquettes autocollants à poser sur les plaques de finition Mosaic ou sur tout autre support d'installation du Mosaic 0 791 51 Porte-étiquette transparent galbé 0 791 52 Porte-étiquette transparent plat

1 : Disponibilité stock Legrand sous 20 jours ouvrés à réception de la commande distributeur

Solutions pour postes de travail encastrés et saillie
p. 909 catalogue 2019-2020



DE NOS RELATIONS NAISSENT VOS PROJETS

Une formation à suivre, une étude à réaliser, une aide à la mise en service, ou une simple question à poser : Legrand met son expertise et ses services à votre disposition.



LE SITE **LEGRAND.FR**

Pour en savoir plus, retrouvez sur le site Legrand le catalogue en ligne et accédez facilement aux fiches produits, fiches PEP, certificats de conformité, fiches techniques, fiches d'aide à la prescription...



NOS ÉQUIPES **RÉGIONALES**

Huit directions régionales réparties dans toute la France, à la fois showrooms et centres de formation.



CONCEPTION **3D**

Retrouvez les objets BIM Mosaic Legrand pour compléter les plans 3D et gérer en mode collaboratif les bâtiments, infrastructures et réseaux intégrant ces équipements. Plus d'information sur legrand.fr



LE SERVICE RELATIONS PRO

Les pros parlent à des pros !

Basés en France, les conseillers du Service Relations Pro répondent quotidiennement à vos questions et vous apportent leur aide pour effectuer au mieux vos choix parmi les solutions Legrand. Véritables professionnels, ils vous informent sur les produits, vous accompagnent dans la réalisation d'études techniques et également lors de l'installation.

0810 48 48 48 Service 0,05 € / min
+ prix appel

du lundi au vendredi 8h à 18h



GRATUIT

illiPro : N'attendez plus pour gagner en efficacité !

Ce logiciel vous permet de réaliser l'étude complète d'une installation électrique de manière rapide et intuitive : édition de la liste de matériel et calcul des coûts inclus.

DIRECTIONS RÉGIONALES

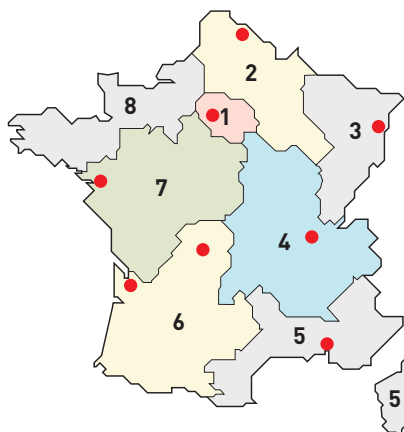

● Centres Innoval

1 - DIRECTION RÉGIONALE ÎLE DE FRANCE

BP 37, 82 rue Robespierre - 93170 Bagnolet

Départements : 75 - 77 - 78 - 91 - 92 - 93
94 - 95

☎ : 01 49 72 52 00

@ : fr-dr-paris@legrand.fr

2 - DIRECTION RÉGIONALE NORD

12A avenue de l'Horizon
59650 Villeneuve d'Ascq

Départements : 02 - 08 - 10 - 51 - 52 - 59 - 60
62 - 80

☎ : 0 805 129 129

@ : fr-dr-lille@legrand.fr

3 - DIRECTION RÉGIONALE EST

6 rue de Vienne - 67300 Schiltigheim

Départements : 25 - 39 - 54 - 55 - 57 - 67 - 68
70 - 88 - 90

☎ : 03 88 77 32 32

@ : fr-dr-strasbourg@legrand.fr

4 - DIRECTION RÉGIONALE RHÔNE-ALPES BOURGOGNE AUVERGNE

8 rue de Lombardie - 69800 Saint-Priest

Départements : 01 - 03 - 07 - 15 - 21 - 26 - 38
42 - 43 - 58 - 63 - 69 - 71 - 73 - 74 - 89

☎ : 0 800 715 715

@ : fr-dr-lyon@legrand.fr

5 - DIRECTION RÉGIONALE MÉDITERRANÉE

Le Campus Arterparc - Bâtiment C
595 Rue Pierre Berthier
13591 Aix en Provence Cedex 3

Départements : 2A - 2B - 04 - 05 - 06 - 11
13 - 30 - 34 - 48 - 66 - 83 - 84 - Monaco

☎ : 0 800 730 800

@ : fr-dr-aix-en-provence@legrand.fr

6 - DIRECTION RÉGIONALE SUD-OUEST

73 rue de la Morandière
33185 Le Haillan

Départements : 09 - 12 - 19 - 23 - 24 - 31 - 32
33 - 40 - 46 - 47 - 64 - 65 - 81 - 82 - 87

☎ : 0 805 121 121

@ : fr-dr-bordeaux@legrand.fr

7 - DIRECTION RÉGIONALE ATLANTIQUE VAL DE LOIRE

Technoparc de l'Aubinière
14 impasse des Jades - Bat L - CS 53863
44338 Nantes Cedex 3

Départements : 16 - 17 - 18 - 28 - 36 - 37 - 41
44 - 45 - 49 - 53 - 72 - 79 - 85 - 86

☎ : 0 805 120 805

@ : fr-dr-nantes@legrand.fr

8 - DIRECTION RÉGIONALE BRETAGNE NORMANDIE

1 rue du Petit Pré - ZAC des Trois Marches
35132 Vezin-le-Coquet

Départements : 14 - 22 - 27 - 29 - 35 - 50 - 56
61 - 76

☎ : 0 800 730 974

@ : fr-dr-rennes@legrand.fr

FORMATION CLIENTS

Innoval - 87045 Limoges Cedex - France

☎ : 05 55 06 88 30

Relations Enseignement Technique

☎ : 05 55 06 77 58

SERVICE EXPORT

87045 Limoges Cedex - France

☎ : 05 55 06 87 87

Fax : 05 55 06 74 55

@ : direction-export.limoges@legrand.fr

service Relations Pro

0810 48 48 48 Service 0,05 € / min
* prix appel

du lundi au vendredi 8h à 18h
128 av. de Lattre de Tassigny
87045 Limoges Cedex - France
E-mail : accessible sur legrand.fr

SUIVEZ-NOUS SUR

@ legrand.fr

YouTube youtube.com/user/legrandvideos

Facebook facebook.com/LegrandFrance

Twitter twitter.com/legrand

Pinterest pinterest.com/legrandfrance



LEGRAND SNC

SNC au capital de 6 938 885 €

RCS Limoges 389 290 586

N° SIRET 389 290 586 000 12

TVA FR 15 389 290 586

Siège social

128, av. du Maréchal-de-Lattre-de-Tassigny
87045 Limoges Cedex - France

☎ : 05 55 06 87 87

Fax : 05 55 06 88 88