

# ASAMA CONNECTÉ II

RADIATEUR SÈCHE-SERVIETTES 3CS® ÉLECTRIQUE CONNECTÉ



# Jauter



“  
Si, comme moi,  
vous aimez aussi regarder des tutos,  
flashez ce QR Code !  
”

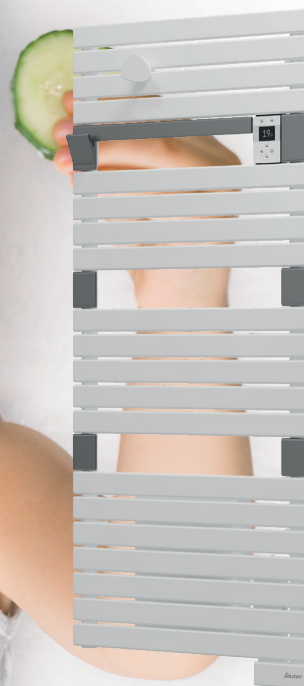

Chauffage

Chauffe-eau

Traitement de l'air



# Sommaire

<b>Mise en garde</b> .....	2
<b>Installation et Entretien</b> .....	5
Préparer l'installation de l'appareil .....	5
Raccorder l'appareil .....	7
Installation des patères .....	8
Entretien .....	8
Nettoyage du ventilateur (selon modèle) .....	8
Déclaration de conformité .....	9
<b>Découverte</b> .....	10
Fonctionnement du boîtier .....	10
L'interrupteur .....	10
Première mise en marche .....	11
Ecran de veille .....	11
Indicateur de chauffe .....	11
<b>Utilisation</b> .....	12
Choisir le mode de fonctionnement .....	12
Choisir ma température lors de l'utilisation de la salle-de-bains .....	13
Allumer / Eteindre mon appareil .....	13
Programmer mon appareil .....	14
J'utilise le Boost .....	19
<b>Fonctions avancées</b> .....	20
Maîtriser ma consommation .....	20
Consulter mes consommations .....	20
Accéder à l'assistance .....	20
Régler la date et l'heure .....	20
Utiliser un gestionnaire centralisé .....	21
Gérer mon appareil depuis mon smartphone .....	22
Étalonner mon appareil .....	24
Délestage .....	25
M'absenter plus de 48 heures (Hors-Gel) .....	25
Bloquer l'accès aux commandes .....	25
Purgeur automatique .....	25
Faire d'autres réglages (Menu Expert) .....	26
<b>Aide</b> .....	29
J'ai un problème .....	29
<b>Caractéristiques</b> .....	32

## Mise en garde



Attention :  
Surface très  
chaude  
Caution  
hot surface

**Attention surface très chaude. Caution hot surface.**  
**ATTENTION : Certaines parties de ce produit peuvent devenir très chaudes et provoquer des brûlures. Il faut prêter une attention particulière en présence d'enfants et de personnes vulnérables.**

- Il convient de maintenir à distance de cet appareil les enfants de moins de 3 ans, à moins qu'ils ne soient sous une surveillance continue.
- Les enfants âgés entre 3 ans et 8 ans doivent uniquement mettre l'appareil en marche ou à l'arrêt, à condition que ce dernier ait été placé ou installé dans une position normale prévue et que ces enfants disposent d'une surveillance ou aient reçu des instructions quant à l'utilisation de l'appareil en toute sécurité et en comprennent bien les dangers potentiels. Les enfants âgés entre 3 ans et 8 ans ne doivent ni brancher, ni régler, ni nettoyer l'appareil, et ni réaliser l'entretien de l'utilisateur.
- Cet appareil peut être utilisé par des enfants âgés d'au moins 8 ans et par des personnes ayant des capacités physiques, sensorielles ou mentales réduites ou dénuées d'expérience ou de connaissance, s'ils (si elles) sont correctement surveillé(e)s ou si des instructions relatives à l'utilisation de l'appareil en toute sécurité leur ont été données et si les risques encourus ont été appréhendés. Les enfants ne doivent pas jouer avec l'appareil. Le nettoyage et l'entretien par l'utilisateur ne doivent pas être effectués par des enfants sans surveillance.
- Cet appareil ne doit être branché ou raccordé, selon les règles et normes en application, que par une personne habilitée.
- Pour éviter tout danger pour les très jeunes enfants, il convient d'installer cet appareil de façon telle que le barreau chauffant le plus bas soit au moins 600 mm au-dessus du sol.
- Cet appareil ne doit être branché ou raccordé, selon les règles et normes en application, que par une personne habilitée.
- Si le câble d'alimentation est endommagé, il doit être remplacé par le fabricant, son service après-vente ou des personnes de qualification similaire afin d'éviter un danger.

- A la première mise en chauffe, une légère odeur peu apparaître correspondant à l'évacuation des éventuelles traces liées à la fabrication de l'appareil.
- La notice d'utilisation de cet appareil est disponible en vous connectant sur le site Internet du fabricant indiqué sur le bon de garantie présent dans cette notice.
- Un système de gestion d'énergie ou de délestage par coupure d'alimentation est incompatible avec nos appareils. Il détériore le thermostat.
- Pour des raisons de sécurité, il est formellement interdit de re-remplir les appareils. En cas de besoin, contactez un professionnel qualifié.
- Pour assurer un bon fonctionnement du ventilateur (selon modèle), il est recommandé de ne pas obstruer ou recouvrir la sortie d'air (notamment par une serviette). Cela risquerait de provoquer la mise en sécurité du ventilateur.
- Veillez à ne pas positionner de peignoir sur le boîtier de commande.
- Avant de procéder à l'entretien du radiateur sèche-serviettes, éteignez-le et laissez-le refroidir. Ne jamais utiliser de produits abrasifs et de solvants.
- Ne pas installer l'appareil juste en dessous d'une prise de courant.
- La surface de l'appareil pouvant être très chaude, veuillez prêter une attention particulière si vous y posez des vêtements délicats (ex : nylon,...). Assurez-vous que le linge ne décolore pas avant de le poser sur le sèche-serviettes.
- Une fois l'installation terminée, enlevez le film de protection plastique du boîtier de commande afin d'éviter tout risque d'ingestion et d'étouffement.
- Afin d'éviter tout danger dû au réarmement intempestif du coupe-circuit thermique, cet appareil ne doit pas être alimenté par l'intermédiaire d'un interrupteur externe, comme une minuterie, ou être connecté à un circuit qui est régulièrement mis sous tension et hors tension par le fournisseur d'électricité.



Les appareils munis de ce symbole ne doivent pas être mis avec les ordures ménagères, mais doivent être collectés séparément et recyclés.  
La collecte et le recyclage des produits en fin de vie doivent être effectués selon les dispositions et les décrets locaux.



L'installation d'un appareil en altitude provoque une élévation de la température de sortie d'air (*de l'ordre de 10°C par 1000 m de dénivelé*). Il est fortement déconseillé de monter les appareils au-dessus d'une altitude de 1000m (risque de mauvais fonctionnement). Il est interdit de monter un appareil vertical horizontalement et vice-versa.

# Installation et Entretien

## PRÉPARER L'INSTALLATION DE L'APPAREIL

### Règles d'installation

- Cet appareil a été conçu pour être installé dans un local résidentiel. Dans tout autre cas, veuillez consulter votre distributeur.
- L'installation doit être faite dans les règles de l'art et conforme aux normes en vigueur dans le pays d'installation (*NFC 15-100 pour la France*).
- Dans des locaux humides comme les salles de bains et les cuisines, vous devez installer le boîtier de raccordement au moins à 25 cm du sol. L'installation doit être équipée d'un dispositif de protection de type disjoncteur différentiel 30mA.

**Tenir l'appareil éloigné d'un courant d'air susceptible de perturber son fonctionnement** (ex : sous une Ventilation Mécanique Centralisée, etc...).

**Ne pas l'installer juste en dessous d'une prise de courant.**

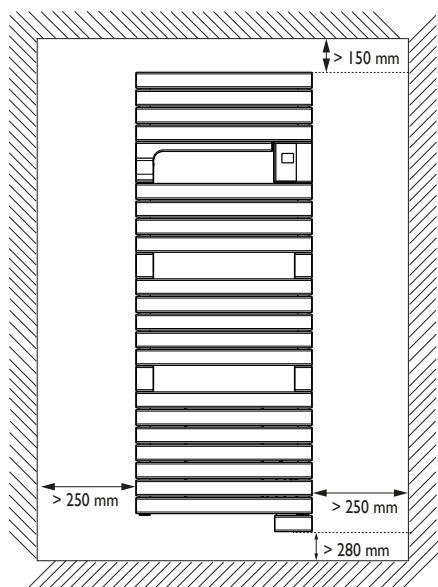

Respectez les distances minimales avec le mobilier pour l'emplacement de l'appareil.

Ne pas installer d'étagère au-dessus de l'appareil.

Le boîtier de puissance en bas de votre appareil doit être au minimum à 5 mm de distance de votre mur pour assurer une bonne aération.

Pour éviter tout danger pour les très jeunes enfants, il convient d'installer cet appareil de façon telle que le barreau chauffant le plus bas soit au moins 600 mm au-dessus du sol.

Votre appareil peut être installé dans le volume 2 de la salle de bains. Pour des raisons de sécurité, il est interdit de l'installer dans les volumes 0 et 1.

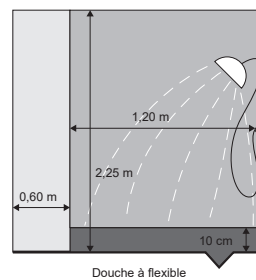
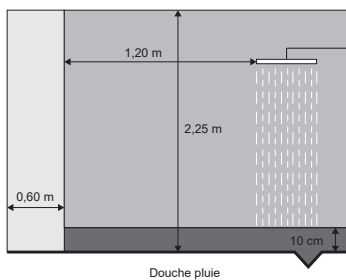
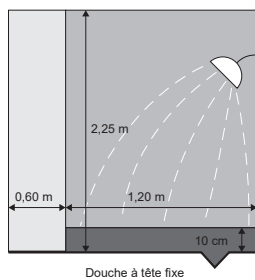
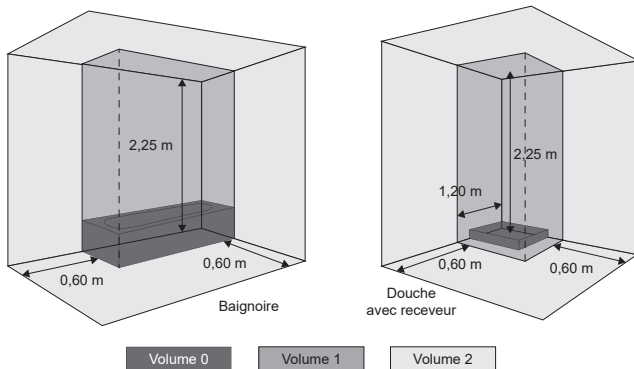

Vérifiez que la boîte de raccordement murale ne soit pas trop éloignée de l'appareil. Pour des raisons de sécurité, le câble d'alimentation ne doit pas être rallongé.

Si votre appareil est équipé d'une soufflerie, il est préférable d'éviter que le boîtier de raccordement ne soit situé à l'arrière ou juste au-dessus du bloc de soufflerie.

Utilisez des vis et chevilles adaptées à votre mur (béton, plaque de plâtre).

**Pour installer votre appareil, utilisez la notice d'installation fournie avec le kit de fixation et suivez les instructions.**



## RACCORDER L'APPAREIL

### Règles de raccordement

- L'appareil doit être alimenté en 230 V Monophasé 50Hz.
- L'alimentation de l'appareil doit être directement raccordée au réseau après le disjoncteur et sans interrupteur intermédiaire.
- Le raccordement au secteur se fera à l'aide du câble de l'appareil par l'intermédiaire d'un boîtier de raccordement. Dans des locaux humides comme les salles de bains et les cuisines, il faut installer le boîtier de raccordement au moins à 25 cm du sol.
- **Le raccordement à la terre est interdit. Ne pas brancher le fil pilote (fil noir) à la terre.**
- L'alimentation doit être directement raccordée au réseau après le dispositif de coupure omnipolaire ayant une distance d'ouverture des contacts d'au moins 3 mm sans interrupteur intermédiaire.
- Si le câble d'alimentation est endommagé, il doit être remplacé par le fabricant, son service après-vente ou une personne de qualification similaire afin d'éviter un danger.
- Si vous utilisez le fil pilote et s'il est protégé par un différentiel 30mA (ex : salle de bains), il est nécessaire de protéger l'alimentation du fil pilote sur ce différentiel.
- Si vous voulez utiliser un délesteur, choisissez un délesteur à sortie fil pilote et non un délesteur à sortie de puissance, afin de ne pas détériorer le thermostat.

### Schéma de raccordement de l'appareil

- Coupez le courant et branchez les fils d'après le schéma suivant :

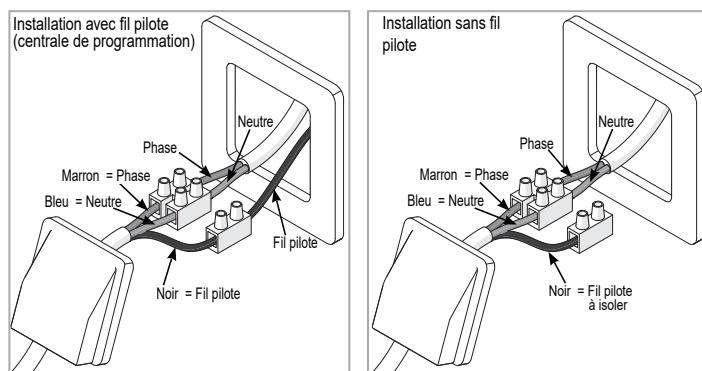

## INSTALLATION DE LA PATÈRE

Vous disposez d'une patère amovible.

- 1 - Passez la vis à travers la rondelle plastique de fixation arrière et positionnez les à l'arrière de l'appareil ;
- 2 - Assemblez la patère avec la rondelle de fixation avant ;
- 3 - Vissez le tout ;
- 4 - Une fois que la patère est en contact avec les lames, serrez sur maximum 2 tours.

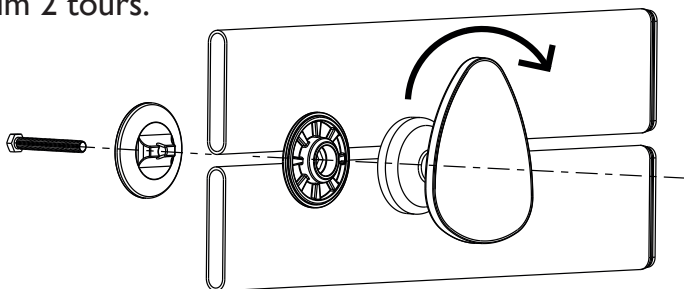

## ENTRETIEN

Avant toute action d'entretien, coupez l'alimentation électrique de l'appareil. Pour conserver les performances de l'appareil, il est nécessaire, environ 1 fois par mois, d'effectuer son dépoussiérage.

**Ne jamais utiliser de produits abrasifs et de solvants.**

## NETTOYAGE DU VENTILATEUR (SELON MODÈLE)

Nettoyez avec un aspirateur les grilles d'entrée et de sortie d'air.

Le ventilateur est équipé d'un filtre anti-poussière qui, lorsqu'il est saturé, peut provoquer son arrêt (un code erreur Err 6 s'affiche sur l'écran du boîtier de commande).

### Surchauffe ventilateur

Nettoyer le filtre et vérifier que rien n'obstrue l'entrée ou la sortie d'air du ventilateur (Erreur 06)

Continuer

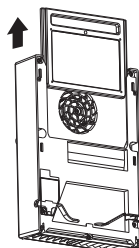
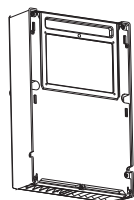

### Surchauffe ventilateur

Attendre quelques minutes avant de relancer le BOOST

Continuer



Pour une meilleure utilisation, nettoyez votre filtre régulièrement.

# DÉCLARATION DE CONFORMITÉ



Bon à savoir : Ce document vous certifie que votre appareil répond bien aux normes européennes en terme de fréquence radio.

## DIRECTIVE RED 2014/53/UE(\*)

Par la présente, Atlantic Industrie déclare que l'équipement référencé ci-dessous est conforme aux exigences essentielles de la directive RED 2014/53/UE.

La déclaration de conformité UE complète de cet équipement est disponible à l'adresse internet suivante : <https://www.confort-sauter.com/declaration-de-conformite>.

<b>Désignation :</b>	Sèche-serviettes avec carte radio
<b>Modèles :</b>	ASAMA TDI W

### Caractéristiques :

#### Bandes de fréquence radio utilisées par l' Emetteur-Récepteur :

2400 à 2483,5 MHz

**Puissance de radiofréquence maximale : < 20dBm.**

**Température d'utilisation : mini -10°C ; Maxi +55°C.**

**Equipement Hertzien de Classe 2 :** peut être mis sur le marché et mis en service sans restriction.

**Portée radio :** de 100 à 300 mètres en champ libre, variable selon les équipements associés (portée pouvant être altérée en fonction des conditions d'installation et de l'environnement électromagnétique)

**La conformité aux normes radio et Compatibilité électromagnétique a été vérifiée par l'organisme notifié 0081 : LCIE France, Fontenay aux Roses.**

MISE EN GARDE

INSTALLATION

DÉCOUVERTE

UTILISATION

FONCTIONS AVANCÉES

AIDE

# Découverte

## FONCTIONNEMENT DU BOÎTIER

**Marche / Arrêt**  
(Appui long)

**Température de consigne**

**Retour**

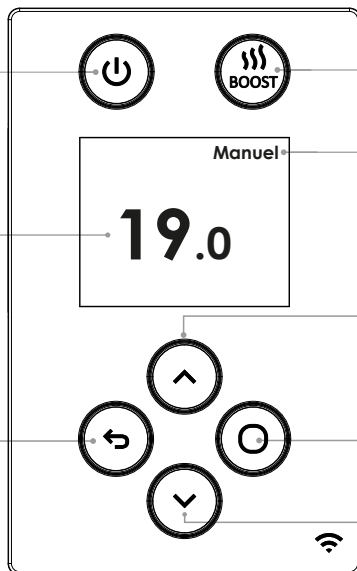

**Activer / Désactiver le Boost et/ou Séchage (selon modèle)**

**Mode sélectionné**

**Augmentation T° / Défiler** (Appui long : Défilement rapide)

**Valider / Accéder aux Menus**

**Diminution T° / Défiler** (Appui long : Défilement rapide)

## L'INTERRUPTEUR

Un interrupteur Marche/Arrêt est situé derrière l'appareil (côté droit, en position  à la livraison de l'appareil).

**Utilisez l'interrupteur uniquement pour un arrêt prolongé (hors période de chauffe).**

Pour éteindre temporairement l'appareil, utilisez  (appui long).



Le bouton Marche/Arrêt vous permet de mettre votre appareil en veille. En revanche, l'interrupteur coupera entièrement l'alimentation de votre appareil et il vous sera nécessaire de reparamétrer l'heure et la date par la suite.

## PREMIERE MISE EN MARCHÉ

Appuyez sur n'importe quelle touche pour activer l'écran.

- **Choisissez la langue.**



- **Réglez le jour, le mois, l'année, l'heure et les minutes**

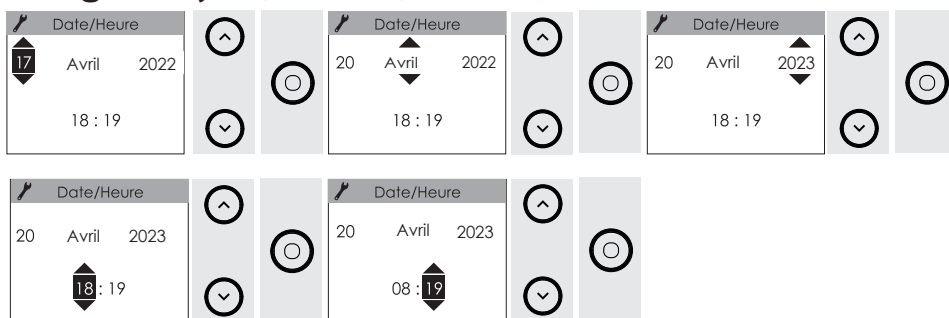

- **Les réglages par défaut (modifiables) sont :**
  - Mode MANUEL
  - Température d'utilisation de la salle de bains : 19° C

## ECRAN DE VEILLE

L'appareil est en veille. Il ne chauffe pas.

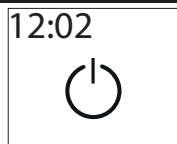

La fonction Boost est disponible.

## INDICATEUR DE CHAUFFE

«Maintien en température» s'affiche lorsque l'appareil est en chauffe stabilisée pour maintenir la température de consigne.



«Montée en température» s'affiche lorsque l'appareil est en chauffe croissante pour atteindre la température de consigne.



# Utilisation

## CHOISIR LE MODE DE FONCTIONNEMENT

L'appareil propose deux modes de fonctionnement modifiables directement depuis le boîtier de l'appareil ou depuis l'application Cozytouch®.

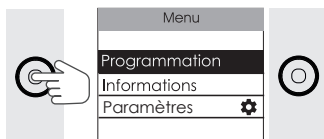

• Le Mode Manuel : l'appareil suit la température que vous avez choisie. Il est actif par défaut.

En mode Manuel, l'appareil peut suivre la programmation d'un gestionnaire centralisé.

• La programmation : l'appareil automatise l'évolution de la température sur la semaine. Par défaut, la température lors des périodes de présence est de 19°C, lors de périodes d'absence de 15,5°C.

• En Programmation, deux programmes d'utilisation sont prévus par défaut et sont modifiables.

- lundi à vendredi, 19°C de 6h à 9h et de 18h à 21h ;

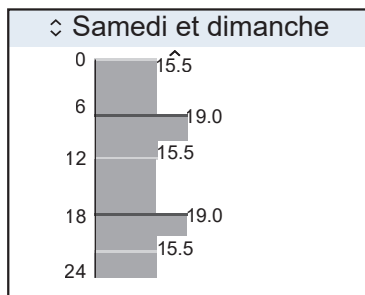
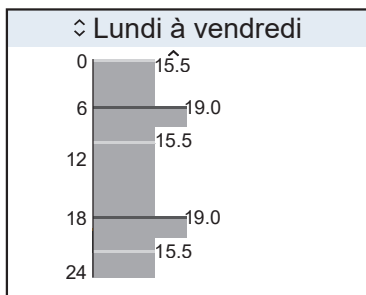

- samedi et dimanche, 19°C de 8h à 12h et de 18h à 21h.



Bon à savoir : Si vous programmez votre appareil et que vous souhaitez revenir au mode Manuel, il suffit de désactiver la programmation.

Programmation
Etre guidé
Voir / Modifier
Désactiver

## CHOISIR MA TEMPÉRATURE LORS DE L'UTILISATION DE LA SALLE-DE-BAINS

Je peux augmenter ou diminuer la température avec  ou  (de 7°C à 28° C).

Si ma programmation est active, la modification de la température sera effective pendant 2 heures (par défaut), puis reviendra à l'état initial de votre programmation (dérogation).

Il est possible de modifier la durée de 1h à 24h par pas de 1h.

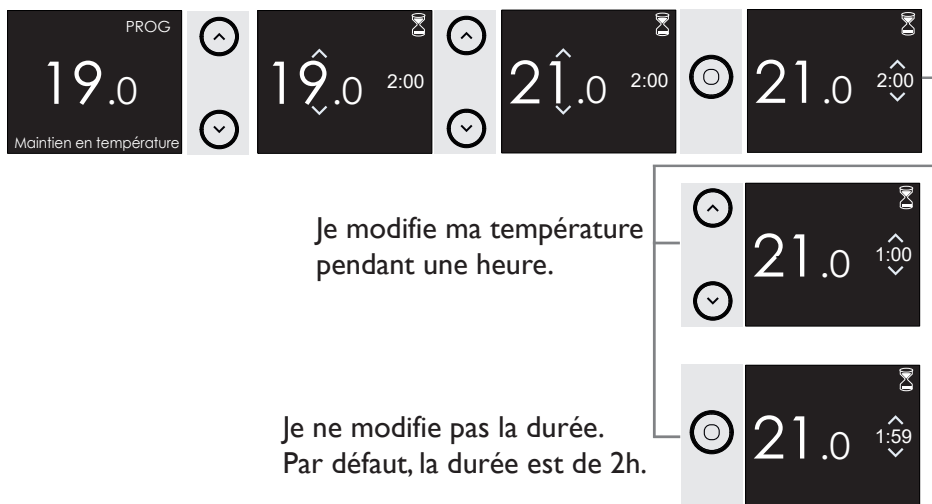

 **Bon à savoir :** 1°C de moins peut vous faire réaliser jusqu'à 12% d'économies d'énergie, pensez-y !

## ALLUMER / ETEINDRE MON APPAREIL



 **Bon à savoir :** vérifiez que l'interrupteur situé derrière l'appareil est positionné sur .

## PROGRAMMER MON APPAREIL

Vous pouvez choisir de définir ou modifier la programmation soit directement sur le boîtier de l'appareil, soit via l'application Cozytouch®.



**Bon à savoir :** Pour un confort optimal, nous vous recommandons de démarrer la chauffe de votre sèche-serviettes quelques minutes avant le moment de l'utilisation de la salle de bains (entre 15 et 30 mn).

### J'active le mode Programmation dans le Menu :

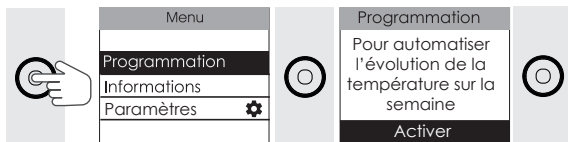

### Je choisis entre me laisser guider par l'assistant de programmation ou modifier directement dans le planning :

#### • Je choisis de me laisser guider par l'assistant de programmation :

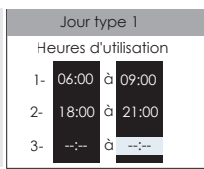
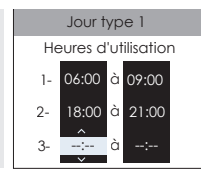
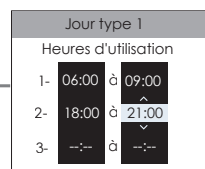
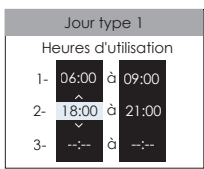
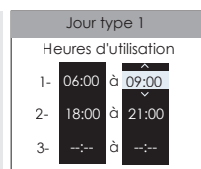
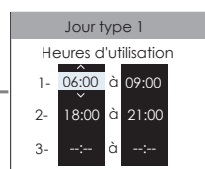
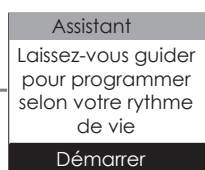
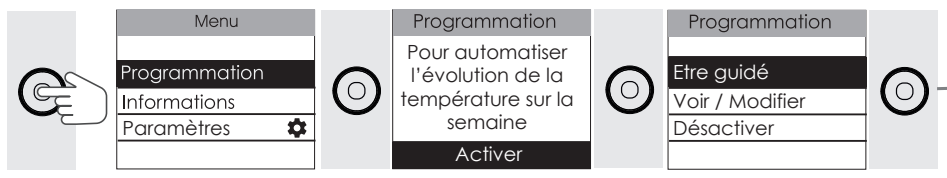



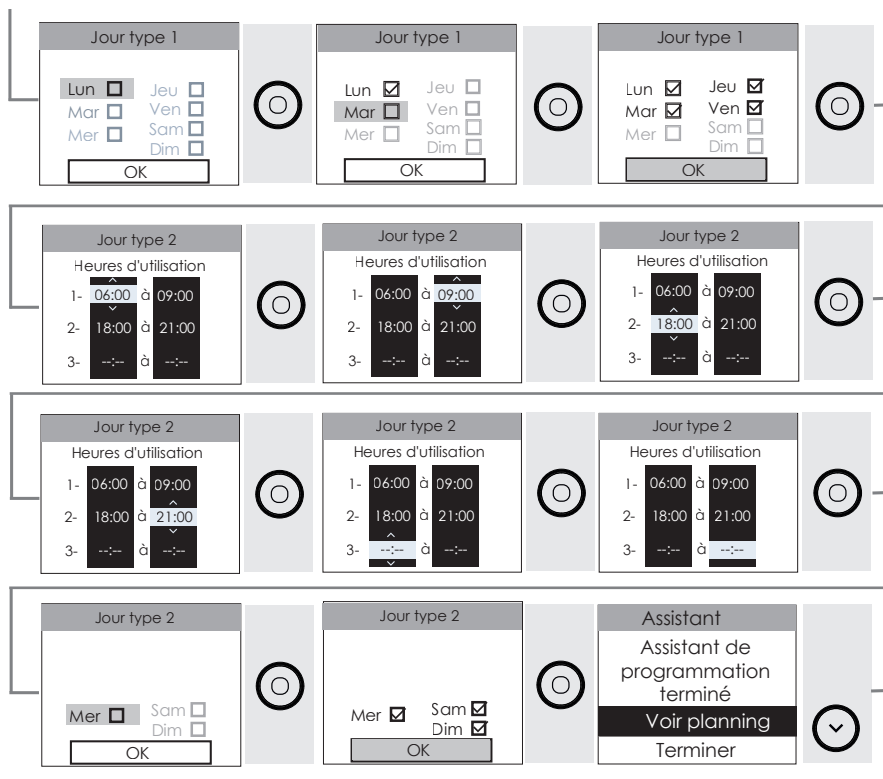

Je souhaite ne programmer qu'une seule plage :

Pour supprimer la deuxième plage de programmation et passer à l'étape suivante, appuyez sur la flèche du haut jusqu'à atteindre --:-- (juste après 23h45).

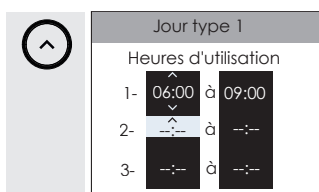

**Bon à savoir :** après une coupure de courant, la programmation est conservée. Un nouveau réglage du jour et de l'heure peut être nécessaire.

L'écart de temps minimum entre deux créneaux de chauffe est de 60 min.

Lorsque l'appareil est relié à une programmation centralisée via le fil pilote ( la programmation est désactivée), il suit les ordres du gestionnaire centralisé de votre installation.

Lorsque la programmation est activée, seuls les ordres prioritaires (ARRET et HG) sont pris en compte.

Vous avez la possibilité de programmer un OFF qui correspond à une température de 0°C en baissant la température au minimum.

• **Je choisis de modifier directement dans le planning :**

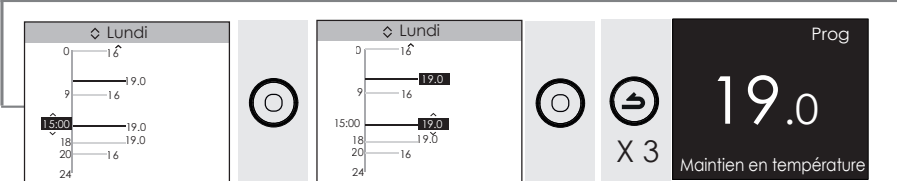
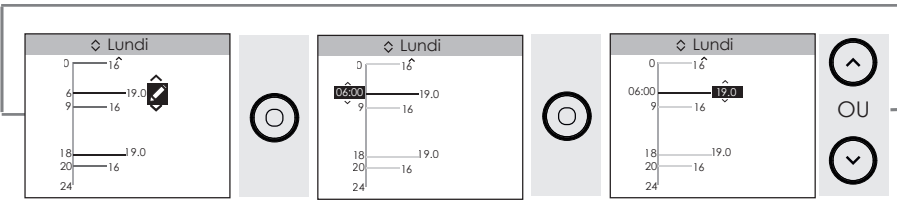
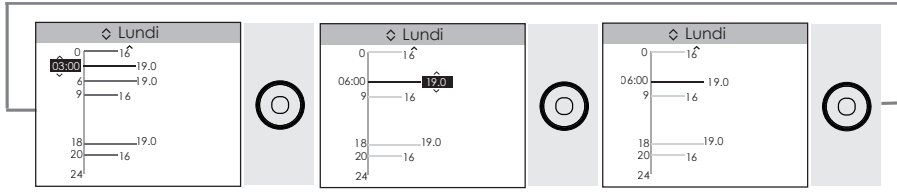
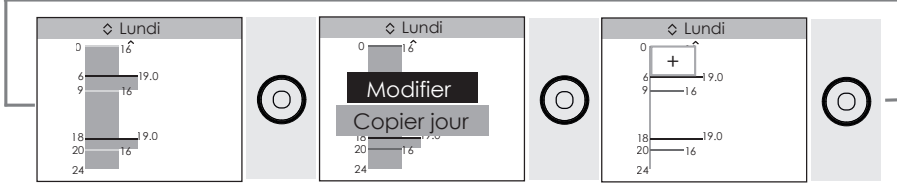
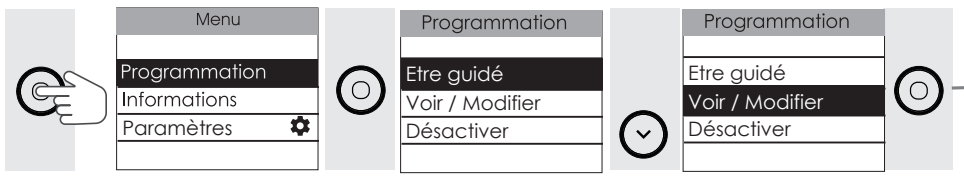

Je copie une plage de programmation :

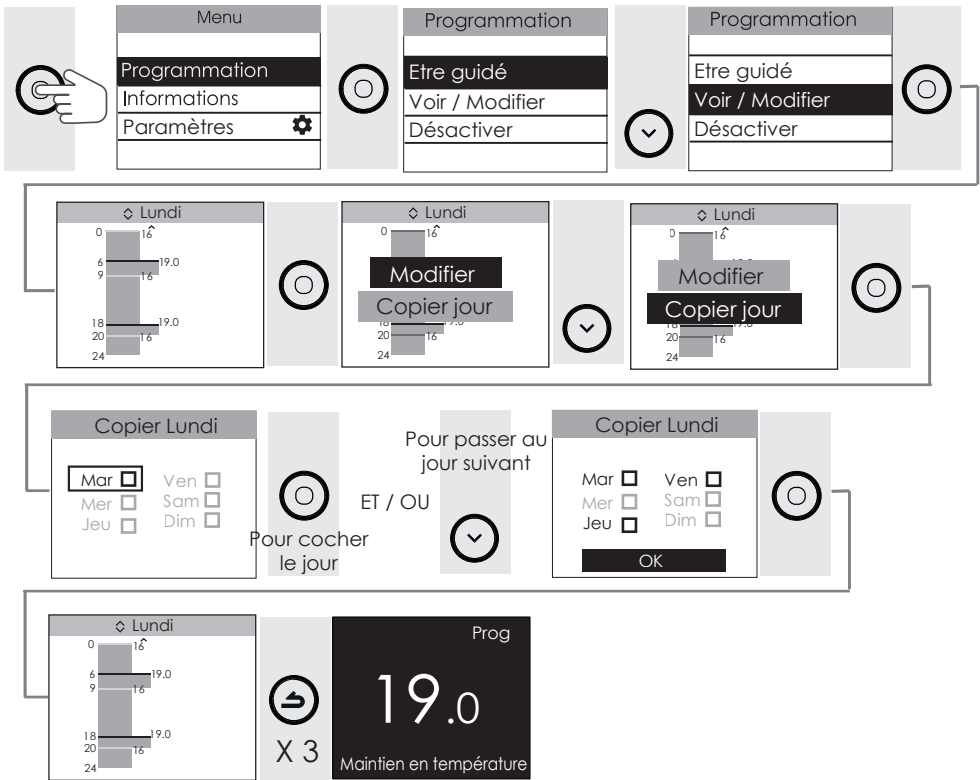

MISE EN GARDE

INSTALLATION

DÉCOUVERTE

UTILISATION

FONCTIONS AVANCÉES

AIDE

## Je supprime une plage de programmation

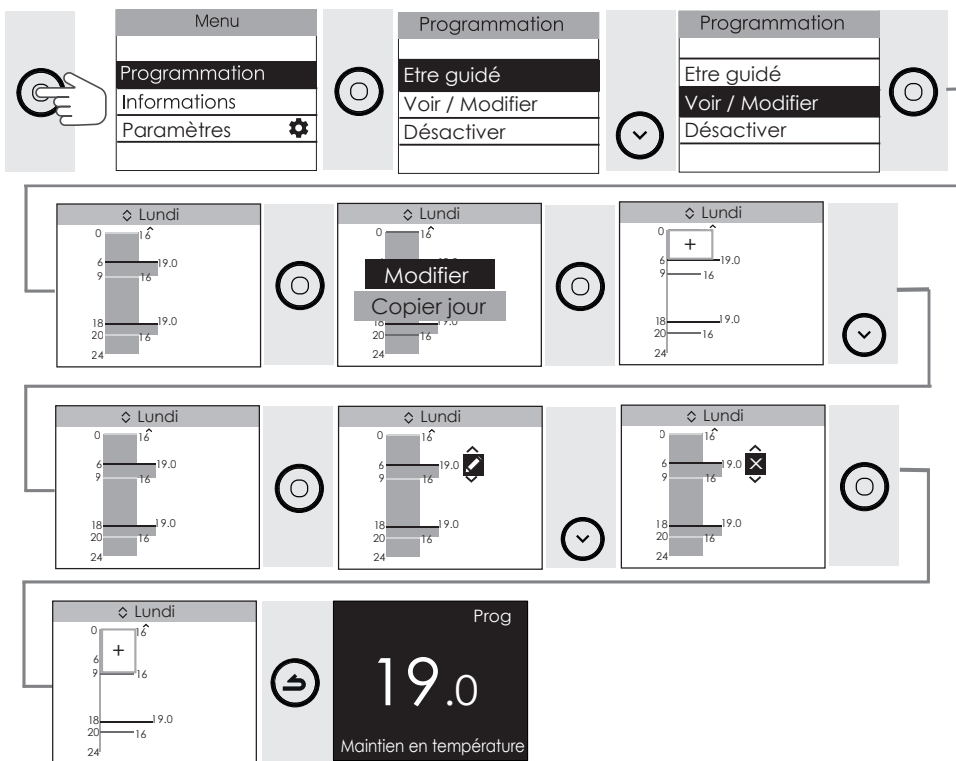

## Je désactive la programmation : Mode Manuel

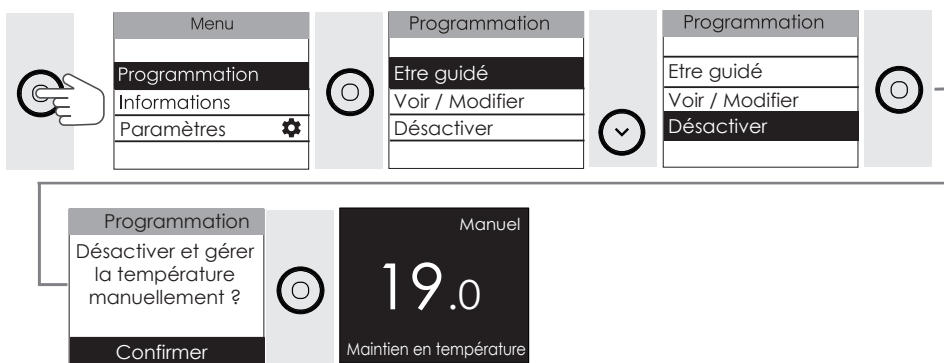

## J'UTILISE LE BOOST

La fonction boost permet d'augmenter la température de la salle de bains plus rapidement. Elle vous permet de chauffer la pièce, chauffer et sécher les serviettes plus rapidement. Dans le cas de modèles avec soufflerie, vous pouvez choisir d'activer la chauffe du cadre seul ou avec la soufflerie.

### J'ai un modèle avec soufflerie, je peux :

- Déclencher en même temps la soufflerie et la chauffe du cadre pour avoir chaud rapidement et augmenter la température de la pièce de 3°C en moins de 15 minutes (peut varier en fonction de l'isolation, du volume de la pièce et de la position du sèche-serviettes).

Pour lancer le Boost, appuyez sur la touche  (1 ou 2 fois en fonction du dernier Boost utilisé). Vous pouvez régler la durée du Boost de 5 minutes à 1 heure avec  ou . La durée est de 15 minutes par défaut.



Pour arrêter avant la fin de la minuterie, appuyez sur .

- Déclencher uniquement la chauffe du cadre et sécher / chauffer mes serviettes plus rapidement.

Pour lancer le boost, appuyez sur la touche  (1 ou 2 fois en fonction du dernier Boost utilisé). Vous pouvez régler la durée du boost de 5 minutes à 1 heure avec  ou . La durée est de 15 minutes par défaut.



Pour arrêter avant la fin de la minuterie, appuyez sur .

### J'ai un modèle sans soufflerie, je peux :

- Déclencher un Boost qui lance la chauffe du cadre pour chauffer la pièce et sécher / chauffer mes serviettes plus rapidement.

Pour lancer le Boost, appuyez sur la touche . Vous pouvez régler la durée du Boost de 5 minutes à 1 heure avec  ou . La durée est de 15 minutes par défaut.



Pour arrêter avant la fin de la minuterie, appuyez sur .

# Fonctions avancées

## MAÎTRISER MA CONSOMMATION

### CONSULTER MES CONSOMMATIONS

Sur mon appareil ou depuis mon application Cozytouch®, je peux visualiser la consommation en KWh ainsi que l'estimation en euros. Le compteur se déclenche dès la première mise en service du sèche-serviettes.

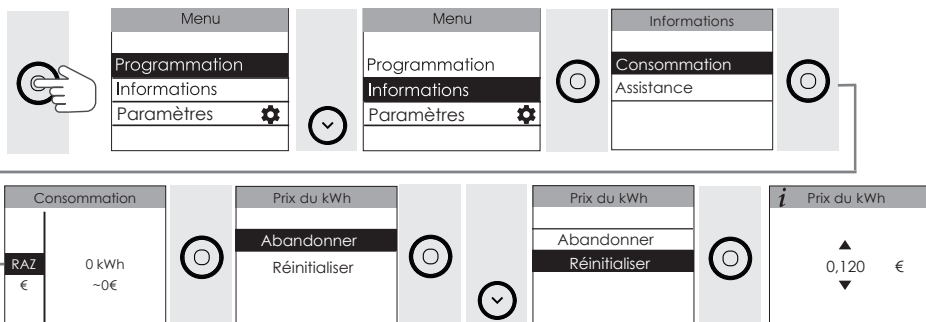

### ACCÉDER À L'ASSISTANCE

Sur mon appareil, je peux accéder à la notice d'utilisation.

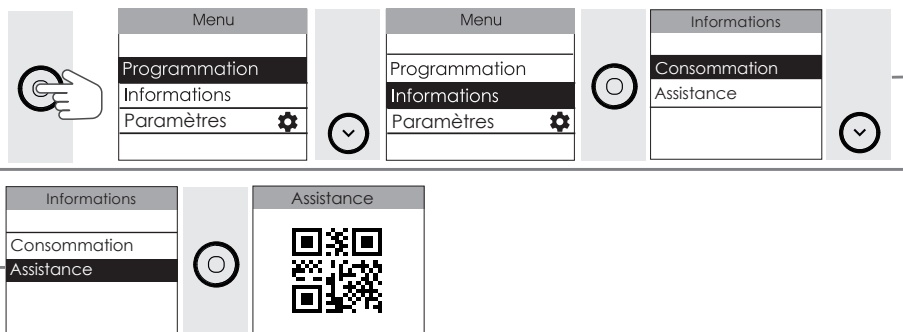

### RÉGLER LA DATE ET L'HEURE

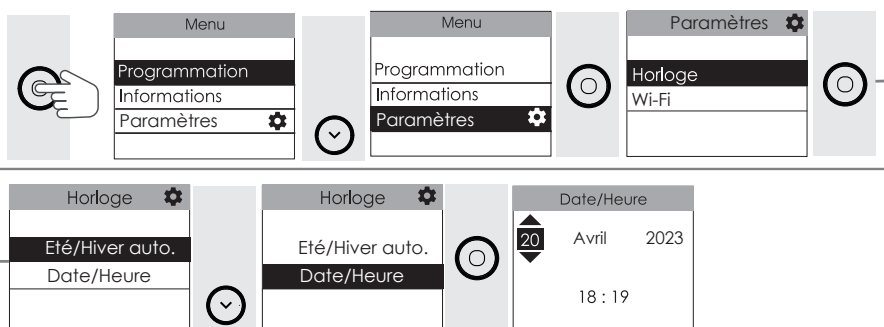

MISE EN GARDE

INSTALLATION

DÉCOUVERTE





UTILISATION

FONCTIONS AVANCÉES

AIDE

## UTILISER UN GESTIONNAIRE CENTRALISÉ

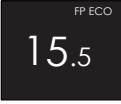
Pour utiliser le gestionnaire centralisé, votre appareil doit être en Mode Manuel. L'appareil suit les ordres du gestionnaire centralisé de votre installation par liaison Fil Pilote. Il affichera les ordres qui sont envoyés par votre gestionnaire. Les opérations de pilotage sont à faire à partir de votre gestionnaire centralisé (suivez les instructions de la notice de votre gestionnaire).

	Le gestionnaire envoie un ordre Hors Gel : l'appareil maintiendra une température de 7°C.
	Le gestionnaire envoie un ordre de délestage : l'appareil ne chauffe plus.
	Le gestionnaire envoie un ordre Eco : la température sera abaissée de -3.5°C
	Le gestionnaire envoie un ordre de -1°C : la température sera abaissée de 1°C.
	Le gestionnaire envoie un ordre de -2°C : la température sera abaissée de 2°C.

Le fil pilote doit être raccordé. Lors des périodes d'abaissement, votre appareil affichera les ordres envoyés par le fil pilote.

Il est possible de modifier la température lorsque l'appareil est en mode MANUEL avec un ordre d'abaissement Eco, -1°C ou -2°C. Cette modification de la température est maintenue jusqu'au changement d'ordre sur le Fil Pilote.



Il est possible d'annuler la modification de température temporaire en appuyant sur la touche Retour.



## GÉRER MON APPAREIL DEPUIS MON SMARTPHONE

Cet appareil est compatible avec notre Offre Cozytouch®.

Accessoires nécessaires :

- Application Cozytouch ® compatible iOS et Android. Téléchargement gratuit sur App Store ou Google Play ;
- Box d'accès à internet.

Cette installation vous permet de piloter, programmer, contrôler votre (vos) appareil(s) à distance, via un smartphone ou une tablette.

Vous pouvez par exemple modifier la température de consigne, gérer vos absences en indiquant votre date de retour, visualiser la consommation de vos appareils, changer de mode, réaliser votre programmation, activer la fonction boost.

Sur l'application, lorsque vous déclenchez un boost, la durée du boost correspond par défaut à la durée du dernier boost utilisé. Si vous ne l'avez pas encore utilisé auparavant, la durée sera de 15 min.

Si vous possédez un modèle avec soufflerie, lorsque vous déclenchez un boost, le type de boost déclenché (boost chauffe du cadre et soufflerie ou boost chauffe du cadre et séchage des serviettes) sera également par défaut le dernier type de boost utilisé. Si vous ne l'avez pas encore utilisé auparavant, le boost activé sera le boost chauffe du cadre et soufflerie.

### Connectez votre appareil

Effectuez ensuite toutes les opérations de connexion ou de pilotage à partir de l'application (suivez les instructions affichées sur votre smartphone ou votre tablette).

### RETROUVEZ LE CODE PIN DU WI-FI™

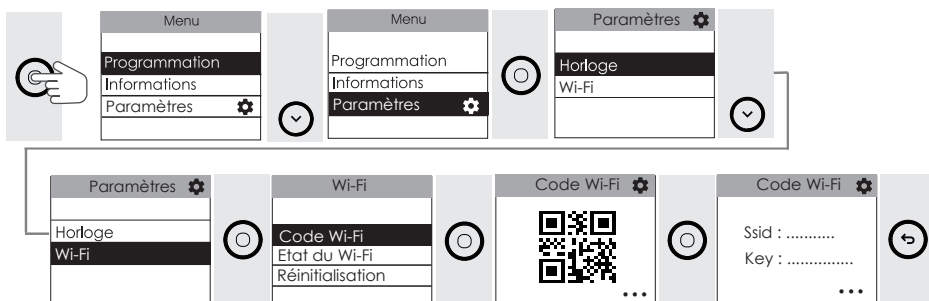



# VÉRIFIEZ L'ÉTAT DE LA CONNEXION ET LA QUALITÉ DU WI-FI™

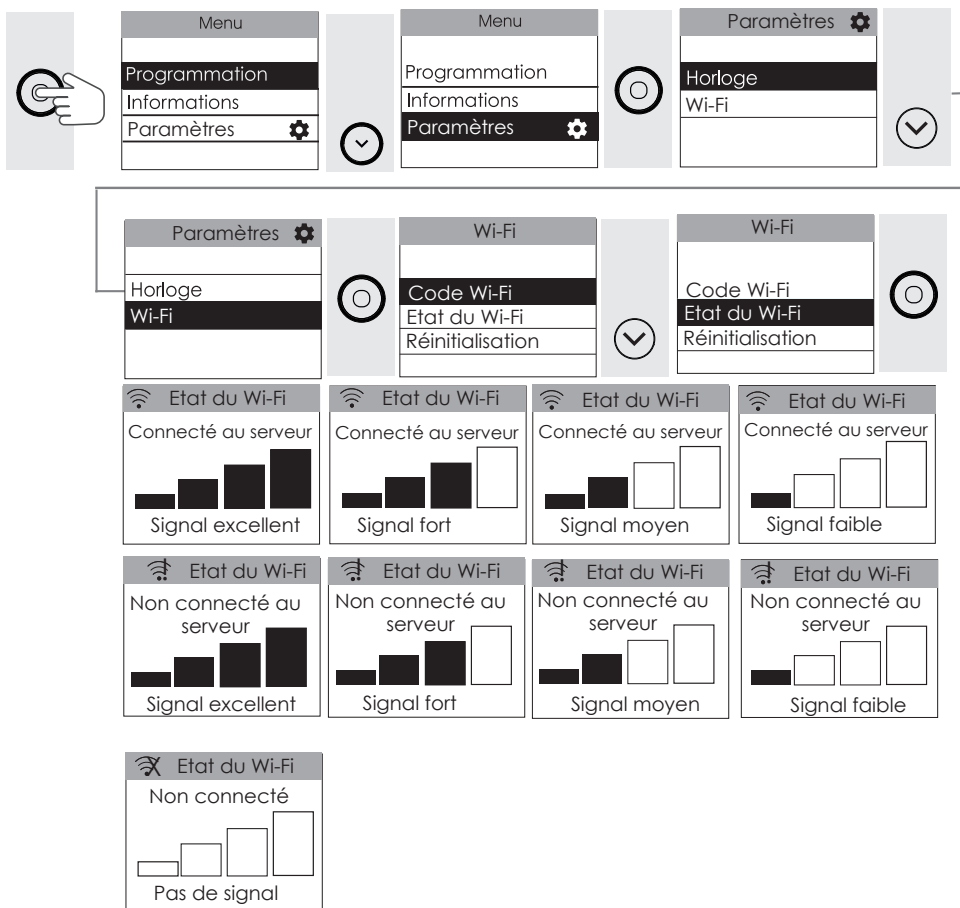

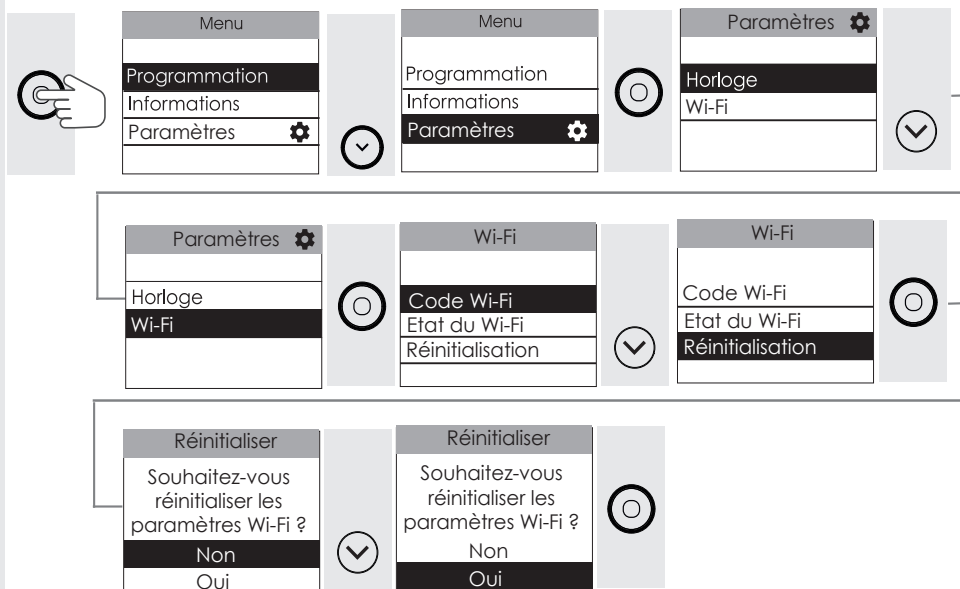
**RÉINITIALISEZ LE WI-FI™****ETALONNER MON APPAREIL**

Selon votre installation (emplacement, puissance, volume, isolation...), il est possible que vous releviez une Température ambiante de la pièce différente de celle affichée sur l'écran de votre appareil (Température réglée). Dans ce cas, vous pouvez calibrer la température de votre appareil afin de la faire correspondre à la température de la pièce. Reportez-vous au Menu Expert.

Avant toute action, laissez stabiliser la température au moins 6h à la température souhaitée. Procédez ensuite au calibrage. La valeur de calibrage est comprise entre  $-3^{\circ}\text{C}$  et  $+3^{\circ}\text{C}$ .

Exemple : la température affichée sur votre appareil est  $20^{\circ}\text{C}$ .

Celle affichée sur votre thermomètre est de  $18^{\circ}\text{C}$  => choisissez la valeur de calibrage  $-2^{\circ}\text{C}$ .

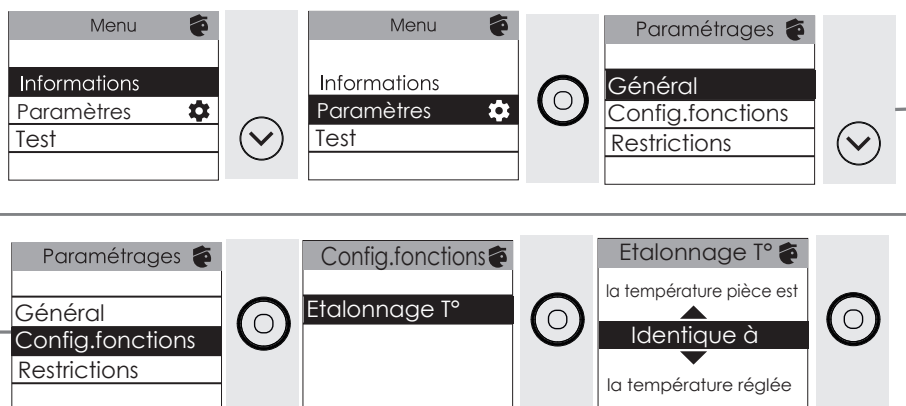

## DÉLESTAGE

Nos appareils sont compatibles avec différents systèmes de délestage. Vous ne devez toutefois pas utiliser de délestage par coupure d'alimentation secteur car ce système est incompatible avec nos appareils. Des coupures franches d'alimentation électrique intempestives et répétées peuvent provoquer une usure prématurée et une détérioration des cartes électroniques qui ne seraient pas couvertes par la garantie du fabricant.

Lors des périodes de délestage, l'écran indique «Ordre délestage prioritaire» si envoi d'un ordre Arrêt/Délestage, «Ordre prioritaire» si envoi d'un ordre Hors Gel.

L'appareil revient ensuite à son mode de fonctionnement initial.

## M'ABSENTER PLUS DE 48 HEURES (HORS-GEL)

Quel que soit le mode choisi, quand vous êtes absent plus de 48 H, nous conseillons de sélectionner la température Hors Gel (7 ° C). À votre retour, réglez à nouveau la température de consigne pour revenir à un fonctionnement normal.

 jusqu'à 7.0°

## BLOQUER L'ACCÈS AUX COMMANDES

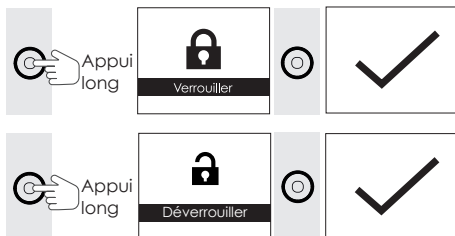

## PURGEUR AUTOMATIQUE

Afin d'augmenter la durée de vie de l'appareil et optimiser son fonctionnement, un purgeur automatique est intégré sur la partie haute du cadre du radiateur sèche-serviettes. Celui-ci fonctionne en totale autonomie et ne nécessite aucune manipulation de l'utilisateur.



# FAIRE D'AUTRES RÉGLAGES (MENU EXPERT)

Pour accéder aux fonctions avancées, j'appuie en même temps sur ces deux touches pendant plus de 3 secondes.



Informations sur le sèche-serviettes

Menu	Informations	Régime de chauffe	Régime de chauffe
Informations	Régime de chauffe	Actuellement : Puissance : 62% Cadre : Non Soufflante : Non	
Paramètres	Modèle radiateur		
Test	Version logiciel		
	Code fabrication		

Menu	Informations	Informations	Modèle radiateur
Informations	Régime de chauffe	Régime de chauffe	KELUD
Paramètres	Modèle radiateur	Modèle radiateur	LPI
Test	Version logiciel	Version logiciel	500+1000W/230V~
	Code fabrication	Code fabrication	Ref : XXXXXX

Menu	Informations	Informations	Version logiciel
Informations	Régime de chauffe	Régime de chauffe	Index software : #1
Paramètres	Modèle radiateur	Modèle radiateur	ID : XXXX
Test	Version logiciel	Version logiciel	
	Code fabrication	Code fabrication	

Menu	Informations	Informations	Code fabrication
Informations	Régime de chauffe	Régime de chauffe	IHM : 1.0.0
Paramètres	Modèle radiateur	Modèle radiateur	
Test	Version logiciel	Version logiciel	
	Code fabrication	Code fabrication	

Paramétrages avancés

Menu	Menu	Paramétrages
Informations	Informations	Général
Paramètres	Paramètres	Config.fonctions
Test	Test	Restrictions

Général	Son
Son	Actif
Langue	Inactif
Réinitialiser	

Général	Langue	Langue
Son	Langue	Français
Langue	✓ Français	Annuler
Réinitialiser		Confirmer

  

Général	ATTENTION !!!	ATTENTION !!!
Son	Tous vos paramètres seront réinitialisés aux valeurs usine.	Tous vos paramètres seront réinitialisés aux valeurs usine.
Langue	Abandonner	Abandonner
Réinitialiser	Réinitialiser	Réinitialiser

  

Tous vos paramètres ont été réinitialisés. Votre produit va redémarrer dans quelques instants.	Langue	Date/Heure
	✓ Français	Avril 2023
		18 : 19

## Paramétrages avancés

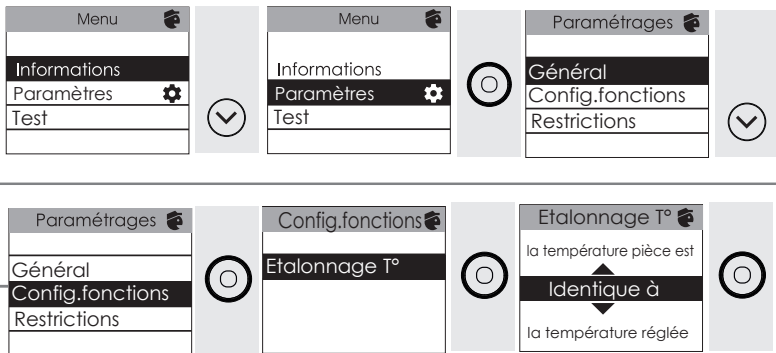

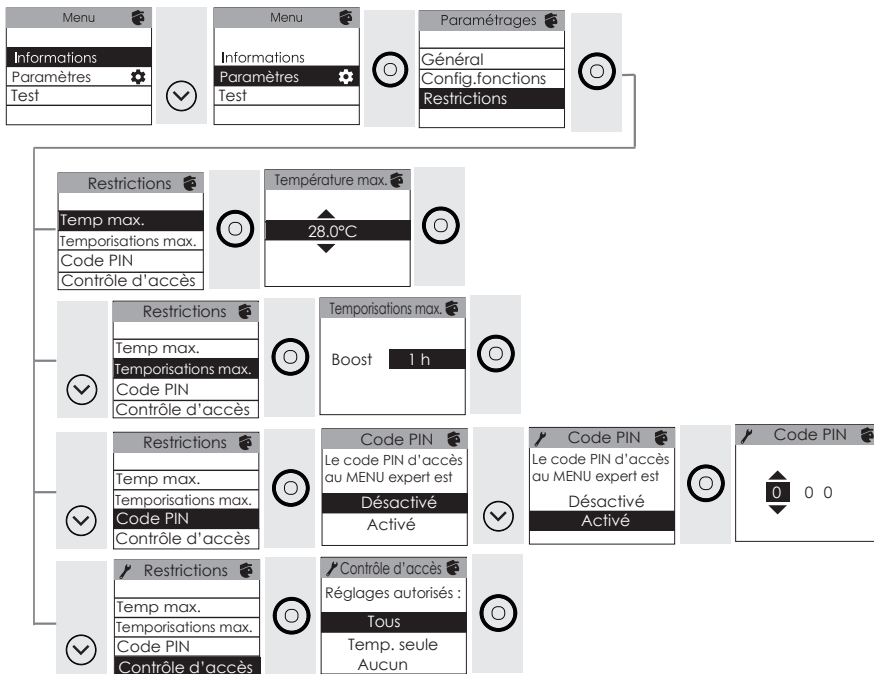

## Paramétrages avancés

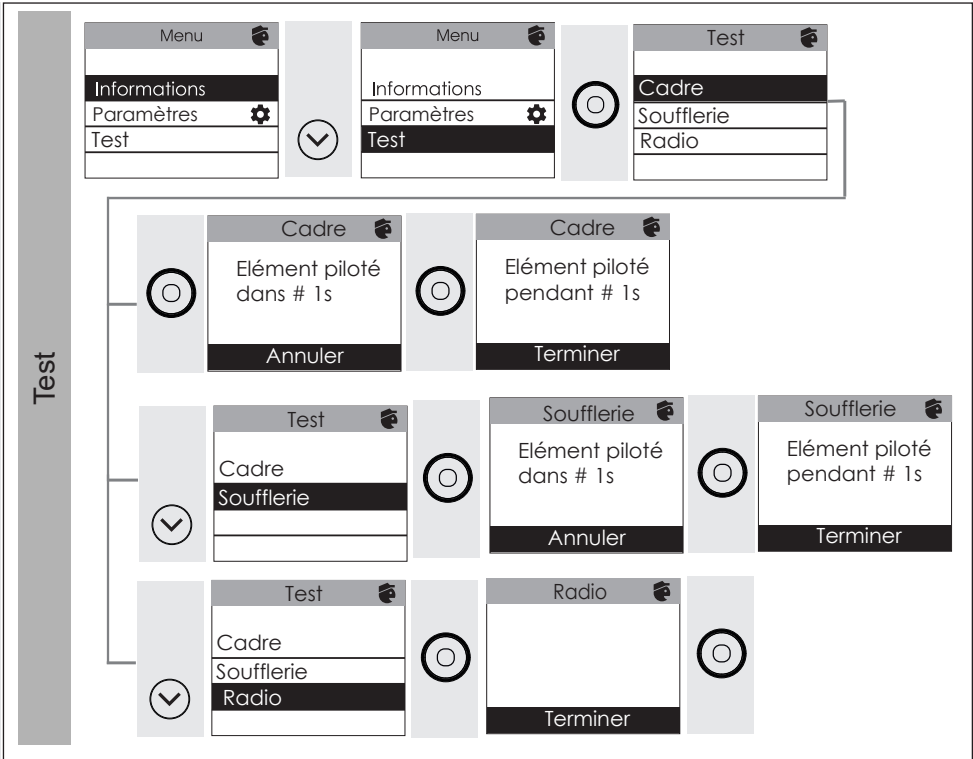



## J'AI UN PROBLÈME

Problème rencontré	Vérifications à faire
L'écran du boîtier de commande ne s'allume pas.	Vérifiez que l'interrupteur situé sous l'appareil est en position I . Vérifiez que l'appareil est alimenté électriquement. Faites un appui court sur  .
L'appareil ne chauffe pas.	Si vous êtes en programmation, vérifiez que vous êtes sur une plage horaire d'utilisation de la salle de bains. L'heure réglée pour la période d'utilisation correspond au début de la chauffe du produit. Si vous souhaitez que la pièce soit chaude à votre arrivée, pensez à anticiper sur l'heure de début de l'utilisation de votre salle-de-bains Assurez-vous que les disjoncteurs de l'installation sont enclenchés ou bien que le délesteur (si vous en avez un) n'a pas coupé le fonctionnement de l'appareil. Vérifiez que l'appareil est allumé (interrupteur en position I ). Vérifiez la température de l'air de la pièce : si elle est trop élevée par rapport à la température de consigne, l'appareil ne chauffe pas.
L'appareil chauffe tout le temps	Relevez la température en bas à droite de l'appareil (c'est ici qu'est localisée la sonde). Si cette température est inférieure à la température de consigne, alors il est normal que l'appareil chauffe. En cas de différence notable entre la température en bas à droite de l'appareil et la température ambiante de la pièce, nous vous conseillons de corriger l'environnement de l'appareil en conséquence. Dans le cas contraire nous vous invitons à vérifier la puissance de l'appareil par rapport aux dimensions de la pièce et à son bâti. Assurez-vous également que le produit chauffe un volume fermé (pas de flux d'air venant de pièces non chauffées). En cas de problème (thermostat bloqué...), coupez l'alimentation de l'appareil (fusible, disjoncteur) pendant environ 10 minutes, puis rallumez-le. Si le phénomène se reproduit fréquemment, faites contrôler l'alimentation.
L'appareil ne chauffe pas assez.	Augmentez la température. Si le réglage est au maximum, faites les vérifications suivantes : - Vérifiez si un autre mode de chauffage existe dans la pièce. - Assurez-vous que votre appareil ne chauffe que la pièce (porte fermée). - Faites vérifier la tension d'alimentation de l'appareil. - Vérifiez si la puissance de votre appareil est adaptée à la taille de votre pièce.

Problème rencontré	Vérifications à faire																					
L'appareil est très chaud en surface.	Il est normal que l'appareil soit chaud lorsqu'il fonctionne, la température maximale de surface étant limitée conformément à la norme NF Electricité. Si toutefois vous jugez que votre appareil est toujours trop chaud, vérifiez que la puissance est adaptée à la surface de votre pièce (nous vous préconisons 100 W/m <sup>2</sup> pour une hauteur sous plafond de 2,50 m ou 40W/m <sup>3</sup> ) et que l'appareil n'est pas placé dans un courant d'air qui perturberait sa régulation.																					
Des traces de salissures apparaissent sur le mur autour de l'appareil.	En ambiance polluée, des salissures peuvent apparaître sur les sorties d'air de l'appareil ou au mur. Ce phénomène est lié à la mauvaise qualité de l'air ambiant (fumée de cigarettes, bougies, encens, cheminée,...). Il est conseillé dans ce cas de vérifier la bonne aération de la pièce (ventilation, entrée d'air, etc...).																					
Le Menu Expert n'est pas accessible.	Vous avez enregistré un code PIN. Vous devez saisir votre code pour accéder au menu Expert (voir chapitre «Menu Expert»).																					
L'appareil ne répond pas aux ordres du fil pilote.	Vérifiez la transmission correcte des ordres de programmation. <table border="1" data-bbox="358 738 1058 1079"> <thead> <tr> <th></th> <th>Confort</th> <th>Eco</th> <th>Hors Gel</th> <th>Arrêt du chauffage Délestage</th> <th>Confort -1°C</th> <th>Confort -2°C</th> </tr> </thead> <tbody> <tr> <td>Signal à transmettre</td> <td></td> <td></td> <td></td> <td></td> <td></td> <td></td> </tr> <tr> <td>Mesure entre le Fil Pilote et le neutre</td> <td>0 Volt</td> <td>230 Volt</td> <td>-115 Volt négative</td> <td>+115 Volt positive</td> <td>230 Volt pendant 3 s</td> <td>230 Volt pendant 7 s</td> </tr> </tbody> </table> <p>Dans le cadre de la programmation par fil pilote ou courant porteur, les ordres hors gel ou délestage sont prioritaires.</p>		Confort	Eco	Hors Gel	Arrêt du chauffage Délestage	Confort -1°C	Confort -2°C	Signal à transmettre							Mesure entre le Fil Pilote et le neutre	0 Volt	230 Volt	-115 Volt négative	+115 Volt positive	230 Volt pendant 3 s	230 Volt pendant 7 s
	Confort	Eco	Hors Gel	Arrêt du chauffage Délestage	Confort -1°C	Confort -2°C																
Signal à transmettre																						
Mesure entre le Fil Pilote et le neutre	0 Volt	230 Volt	-115 Volt négative	+115 Volt positive	230 Volt pendant 3 s	230 Volt pendant 7 s																
Un code erreur s'affiche	Err 3 : Erreur sonde. Température pièce trop importante. Assurez-vous qu'il n'y ait pas de linge autour du boîtier plastique. Err 11 : défaut élément chauffant. Contactez votre installateur. Err 6 : Nettoyez le filtre (modèle avec ventilateur) et/ou vérifiez que l'entrée ou la sortie d'air ne sont pas obstruées. Err 10 : défaut liaison électrique. Contactez votre installateur.																					
L'écran affiche une 	Le gestionnaire centralisé envoie un ordre d'abaissement (Eco, température -1°C, -2°C) et vous avez changé la température. Reportez vous au paragraphe «Utiliser un gestionnaire centralisé».																					



Problème rencontré	Vérifications à faire
L'appareil ne suit pas les ordres de programmation interne	Vérifiez que la date et l'heure sont réglées.
L'appareil ne suit pas les ordres de programmation externes.	Assurez-vous de la bonne utilisation de la centrale de programmation (voir notice d'utilisation de la centrale) et que le fil pilote est raccordé.
Les derniers éléments hauts et bas sont plus tièdes que le reste de l'appareil.	<ul style="list-style-type: none"> <li>- Pour le haut, les éléments supérieurs ne sont pas complètement remplis pour permettre la dilatation du fluide thermodynamique. Ils se réchauffent seulement par conduction.</li> <li>- Pour le bas, les éléments canalisent le retour du fluide qui a transmis sa chaleur.</li> </ul> Ce phénomène est tout à fait normal, il est lié à la circulation du fluide dans le cadre.
Une légère odeur apparaît à la mise en chauffe de l'appareil.	Ce phénomène est tout à fait normal. Il est lié à l'évacuation des éventuelles traces liées à la fabrication de l'appareil.

# Caractéristiques

Références du modèle		ASAMA TD1W		
Caractéristique	Symbole	Valeur	Unité	
<b>Puissance thermique</b>				
Puissance thermique nominale	P nom	0,3 à 2 300 à 2000	kW W	
Puissance thermique minimale	P min	0,3 300	kW W	
Puissance thermique maximale continue	P max,c	2 2000	kW W	
<b>Consommation d'électricité auxiliaire</b>				
A la puissance thermique nominale	el max	0,000	kW	
A la puissance thermique minimale	el min	0,000	kW	
En mode veille	el sb	0,00577 0,577	kW W	
<b>Type de contrôle de la puissance thermique / de la température de la pièce</b>				
Caractéristique	Unité	Information complémentaire		
Contrôle électronique de la température de la pièce et programmateur hebdomadaire.	oui			
<b>Autres options de contrôle</b>				
Contrôle de la température de la pièce, avec détecteur de présence.	non			
Contrôle de la température de la pièce, avec détecteur de fenêtre ouverte.	non			
Option de contrôle à distance.	oui			
Contrôle adaptatif de l'activation.	oui			
Limitation de la durée d'activation.	non			
Capteur à globe noir.	non			
<b>Coordonnées de contact</b>	Idem plaque signalétique			



Points de collecte sur [www.quefairedemesdechets.fr](http://www.quefairedemesdechets.fr)  
Privilégiez la réparation ou le don de votre appareil !



## CONDITIONS DE GARANTIE

- La durée de garantie est de deux ans à compter de la date d'installation ou d'achat et ne saurait excéder 30 mois à partir de la date de fabrication en l'absence de justificatif.
- SAUTER assure l'échange ou la fourniture des pièces reconnues défectueuses à l'exclusion de tous dommages et intérêts.
- Les frais de mains d'œuvre, de déplacement et de transport sont à la charge de l'utilisateur.
- Les détériorations provenant d'une installation non conforme, d'un réseau d'alimentation ne respectant pas la norme NF EN 50160, d'un usage anormal ou du non respect des prescriptions de ladite notice ne sont pas couvertes par la garantie.
- Les dispositions des présentes conditions de garantie ne sont pas exclusives du bénéfice, au profit de l'acheteur, de la garantie légale pour défauts et vices cachés qui s'appliquent en tout état de cause dans les conditions des articles 1641 et suivants du code civil.
- Présenter le présent certificat uniquement en cas de réclamation auprès du distributeur ou de votre installateur, en y joignant votre facture d'achat.



### le choix 100% tranquillité à partir de 45€

Avec Garantie +, vous bénéficiez :

- d'une extension de garantie de 3 ans
- de services premium incluant :
  - en cas de besoin : un dépannage à domicile, pièces et main-d'œuvre incluses
  - des conseils personnalisés,
  - des rappels d'entretien

## ENREGISTREZ VOS PRODUITS sur [www.confort-sauter.com](http://www.confort-sauter.com)



09 77 42 42 42 Service gratuit  
+ prix appel

Avant d'appeler SAUTER Service, munissez-vous des informations suivantes indiquées sur la plaque signalétique située sur le côté de l'appareil.

\*du lundi au vendredi de 8h00 à 12h30 et de 13h30 à 18h00

Pour toute information complémentaire, rendez-vous sur [www.confort-sauter.com](http://www.confort-sauter.com)

Type de l'appareil : \_\_\_\_\_

N° de série : \_\_\_\_\_

Date d'achat : \_\_\_\_\_

Cachet du revendeur



ASAMA CONNECTÉ II - photo non contractuelle  
00007679090

