

LABELS



Les produits Sogal® respectent un certain nombre de critères environnementaux. Pour consulter la liste des produits certifiés, rendez-vous sur : www.sogal.com

CONSEILS D'ENTRETIEN

Nettoyer avec une éponge non abrasive et eau savonneuse.

Rincer à l'eau claire et sécher avec un chiffon doux.

Ne pas utiliser de détergents ou produits chimiques pour le nettoyage.

Exclure l'utilisation de produits alcalins ou acides et l'emploi d'éponges à poncer, papiers abrasifs, brosses à poils durs.

Limites dimensionnelles (mm)

Porte sur-mesure

	Hauteur de porte	Largeur de porte
Mé laminés	1700 - 2080	350 - 1150
Laqués	1700 - 2800	350 - 1150
Plaqués*	1700 - 2600	350 - 730
	1700 - 2300	350 - 830
	1700 - 2080	350 - 930
*Bering Plume	1700 - 2600	350 - 1150

COMPOSITION

Porte

Porte pré-usinée :

Rainure (15 x 6,5 mm) fixation suspendue et mortaise prévues.

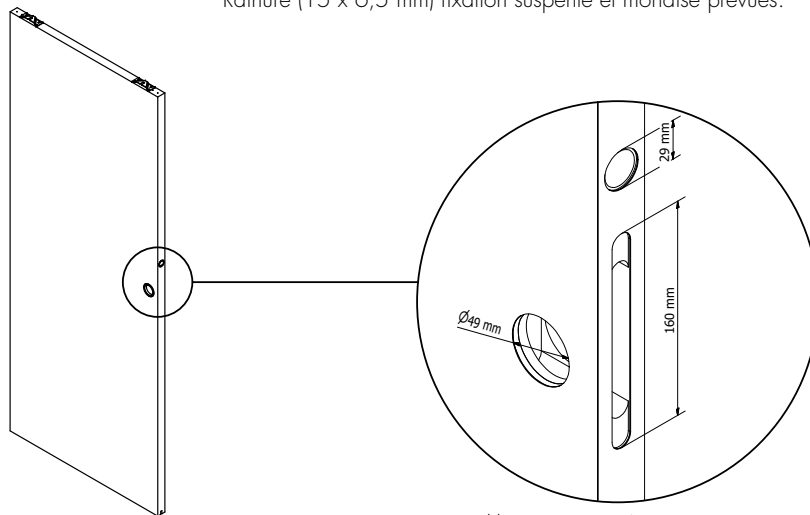

Usinages poignées ou serrure

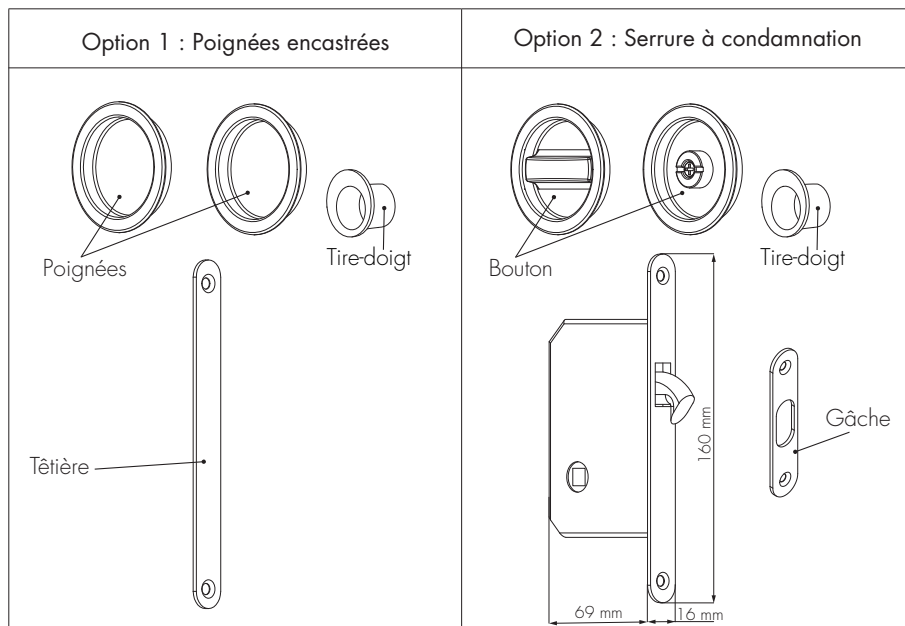

Poignée carrée possible :

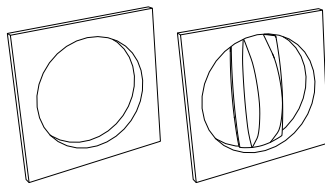

FICHES TECHNIQUES

COLIS

Porte seule

Poids du vantail

Largeur de porte	Mélatinée Laquée	Plaquée Laquée vitrée
630	20 kg	31 kg
730	21 kg	36 kg
830	22 kg	41 kg
930	23 kg	46 kg



Habillage châssis

Montants, traverses, profil de réception et kit de fixation habillage pour châssis Sogal®

Porte standard :

Poids : Largeur 630 : 8,6 kg
Largeur 730 : 8,8 kg
Largeur 830 : 9 kg
Largeur 930 : 9,3 kg

Porte sur mesure :

Poids = (3,5*HPAm) + (2*LPAm)+0,3



Quincailleries

Kit poignées encastrées
Têtière ou bloc-serrure à condamnation
Notice



Poids total

Largeur de porte	Mélatinée Laquée	Plaquée
630	28,6 kg	39,6 kg
730	29,8kg	44,8 kg
830	31 kg	50 kg
930	32,3 kg	55,3 kg

Portes intérieures

PORTE COULISSANTE

Systèmes coulissants SOGAL

EN APPLIQUE

Rail et bandeau cache rail

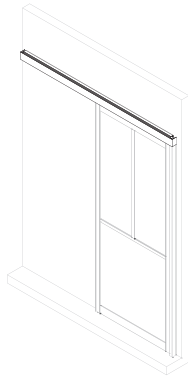

Largeur de porte :

- Standard : 630 - 730 - 830 - 930 mm
- Sur-mesure : 1 porte : 350 à 1150 mm
2 portes : 701 à 2300 mm

Implantations :

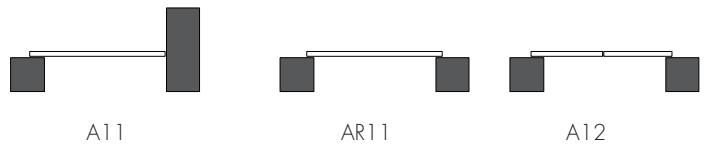

Rail atelier

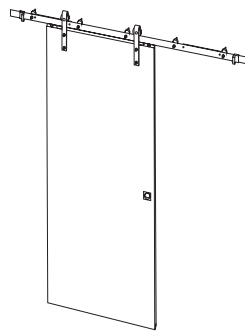

Largeur de porte :

- Standard : 730 - 830 mm
- Sur-mesure : 1 porte : 685 à 900 mm

Implantation :



EN GALANDAGE (Compatible avec le châssis à galandage Sogal)

Pour plus d'informations techniques sur le galandages, se référer aux fiches techniques galandages

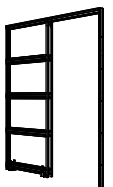

Confort avec amortisseurs

Largeur de porte :

- Standard : 630 - 730 - 830 - 930 mm

Implantations :

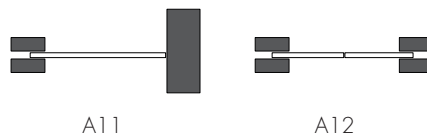
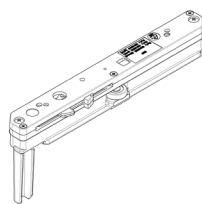

Signature avec push & slide amorti

Largeur de porte :

- Standard : 730 - 830 - 930 mm
- Sur-mesure : 1 porte : 600 à 1500 mm
2 portes : 401 à 1500 mm

Implantations :

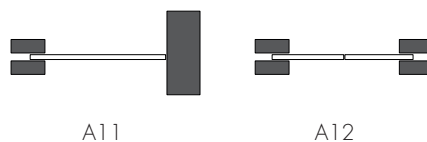
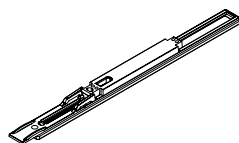

Recto et verso identique sauf pour les modèles :
Formose V et Hudson V

Spécificité Formose V et Hudson V :
Recto : vitrage aspect lisse
Verso : vitrage aspect dépoli avec parclose