

GUIDE DE POSE A LIRE ENTIEREMENT ET ATTENTIVEMENT AVANT DEBUT DU CHANTIER
Le non-respect de ces consignes de pose annule la garantie

Avant l'installation

1. Toutes les lames de terrasse **fiberon®** sont prévues pour un usage piétonnier en extérieur.
2. Avant la pose, les lames doivent être stockées à l'abri de la lumière et de l'eau. Utiliser un film opaque et imperméable pour protéger les lames.
3. Eviter tout choc lors du déchargement. Porter les lames par le chant pour une meilleure tenue et entreposer sur une surface plane
4. Les lames sont destinées uniquement pour les réalisations de terrasses EN EXTERIEUR. Elles ne sont pas destinées à une utilisation en structure.
5. La tolérance dimensionnelle sur la longueur des lames est +3cm. Elles sont toutes livrées avec une surcote et doivent être recoupées en bout avant la pose.
6. L'usinage et la pose se font avec des outils et du matériel standard du bois (carbure de tungstène conseillé)
7. Les chutes peuvent être mises en décharge avec les débris de construction normaux.
8. Concernant la réalisation de la structure, et selon le type d'utilisation de votre terrasse (résidentiel ou public), nous recommandons le respect des règles de pose du DTU 51-4 (Platelages extérieurs en bois)

Espacement lames

Pour prévenir les dilatations dues aux écarts de température et permettre l'évacuation de l'eau ou de la neige, les espacements suivants doivent être respectés :

- Entre les côtés des lames : 5mm (**Figure c**)
- Entre l'extrémité de la lame et un mur éventuel : 6mm (**Figure c**)
- Entre les bouts des lames : cf tableau suivant*

Différence entre la température maximale de service et la température ambiante le jour de l'installation		10°C	20°C	30°C	40°C	50°C
Longueur des lames	1m	0,4	0,7	1,1	1,5	1,8
	2m	0,7	1,5	2,2	2,9	3,6
	3m	1,1	2,2	3,3	4,4	5,5
	4m	1,4	2,9	4,4	5,8	7,3
	5m	1,8	3,7	5,5	7,3	9,1
	6m	2,2	4,4	6,6	8,8	10,9

* Coefficient de dilatation linéaire longitudinal = 0,036mm/°C

* Les espacements sont indiqués en mm

Avec la chaleur, les lames se dilatent. (contraire du bois).

Exemple : 15°C le jour la pose, la température maximale est de 35°C dans la région. Soit pour une lame de 3,6m, la dilatation est de (35-15= 20°C = 2,5 mm maximum)

En règle générale, nous préconisons de laisser un jeu de 3mm en bout de lame.

Espacement lambourdes

Afin d'assurer une ventilation nécessaire, **les lames de doivent en aucun cas reposer directement sur le sol.**

Nous préconisons l'utilisation de lambourdes ou solives en pin traitées classe 4 CTB-B+ protégées par une bande bitumeuse. Elles doivent être installées perpendiculairement aux lames avec **un entraxe maximum de 40cm** pour une utilisation résidentielle (**Figure a**) et 30cm pour une utilisation commerciale ou publique. Quand les lames sont posées en diagonale, il faut diminuer l'espacement entre les solives de 10cm (**Figure b**).

Espacement lambourdes – usage résidentiel

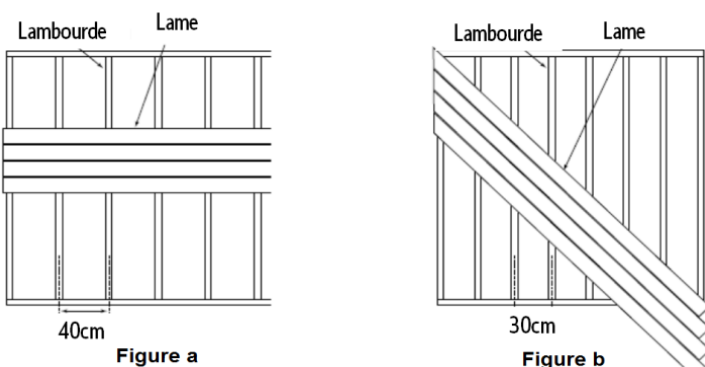

Espacement côte à côte

Espacement entre bout

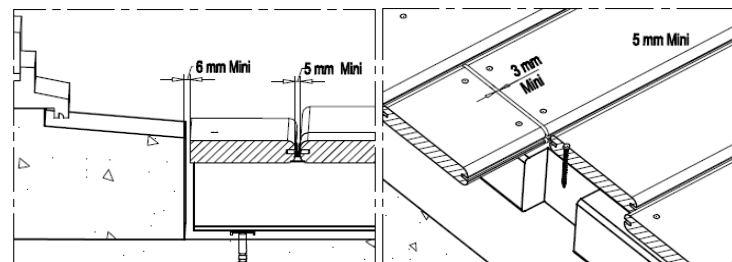

Figure c

Figure d

Le respect de ces espacements :

- Permet une meilleure ventilation
- Permet une évacuation des déchets organiques
- Correspond aux conditions de garantie du produit

Installation avec lambourdes sur dalle béton

Attention : Ne pas utiliser de lambourdes en bois composite !
Les lambourdes doivent avoir une épaisseur supérieure à 28mm pour permettre une bonne ventilation.

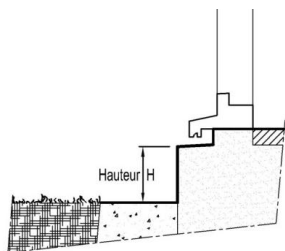

La hauteur H minimum pour installer correctement une terrasse doit donc être supérieure à 6 cm.

Les lambourdes doivent être fixées sur le sol avec des chevilles à frapper. La taille des chevilles varie selon la hauteur de la lambourde. En règle générale, la longueur de la cheville doit être 2,5 x la hauteur de la lambourde à fixer.

Les chevilles doivent être espacées tous les 80cm au maximum. Des cales de hauteurs variables doivent être insérées tous les 40cm pour permettre la libre circulation de l'eau sous les lambourdes et assurer une bonne ventilation. Nous préconisons l'utilisation de **bande bitumeuse Bitudeck®** sur les lambourdes pour atténuer les effets sonores et protéger les lambourdes contre le ruissellement de la pluie.

Ne pas entraver la circulation de l'air sous la lame. **Favoriser la ventilation sous le platelage** et drainer la surface portante. Toute condensation est à éviter et **une ventilation insuffisante annule la garantie**

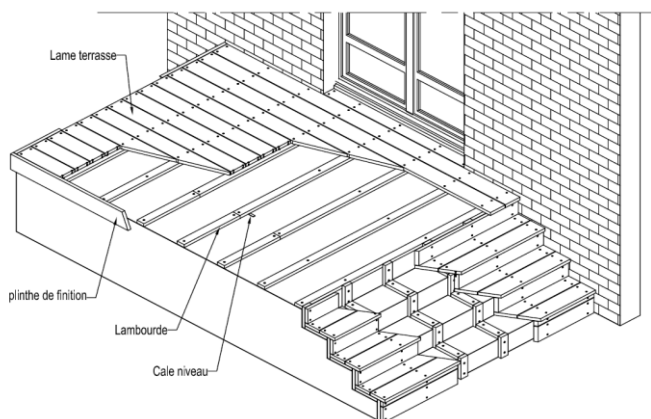
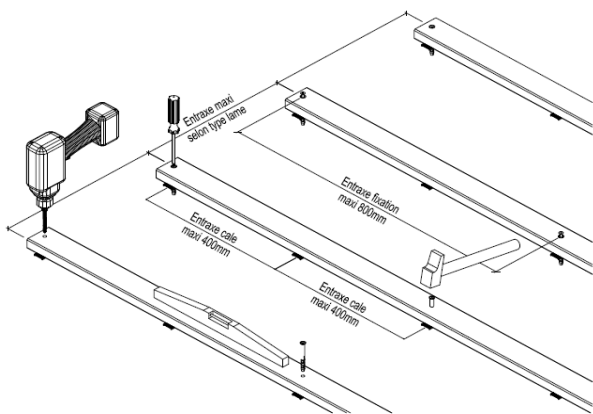

Installation avec lambourdes sur les plots

Dans le cas d'une pose sur un terrain non stabilisé de type gravier, sable, terre, la pose sur plot est préconisée.

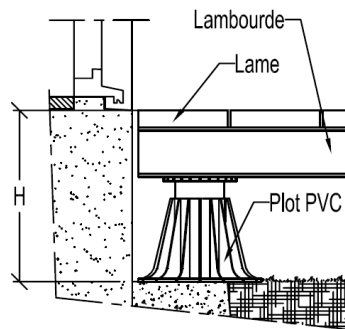

Les plots doivent être uniformément répartis sous les lambourdes. Ils se positionnent à des distances variables selon l'épaisseur de la lambourde.

Pour un usage résidentiel, les écartements à respecter sont :
Lambourdes de 30 – 40 mm d'épaisseur = 1 plot tous les 40cm
Lambourdes de 40 – 50 mm d'épaisseur = 1 plot tous les 50cm
Lambourdes de 50 – 60 mm d'épaisseur = 1 plot tous les 60cm
Lambourdes de 60 – 70 mm d'épaisseur = 1 plot tous les 75cm
Lambourdes de 70 – 80 mm d'épaisseur = 1 plot tous les 90cm

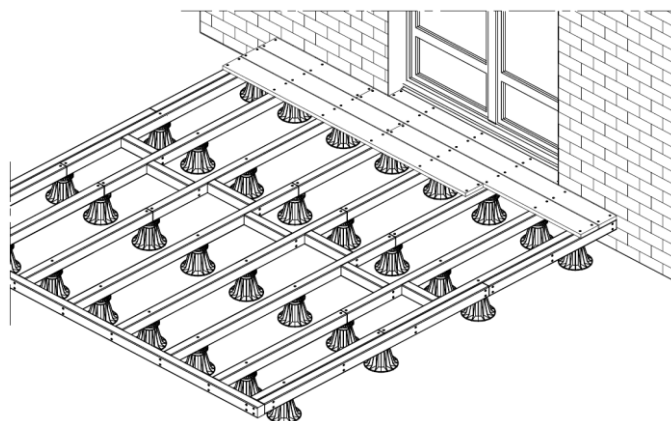

Si le support est irrégulier, nous conseillons de réaliser un mortier maigre pour obtenir une assise stable. Avant de poser les plots, pensez à étendre **un feutre géotextile** de 100gr/m2 minimum pour éviter la remontée de végétation.

Les lambourdes doivent être fixées sur les plots par des vis.

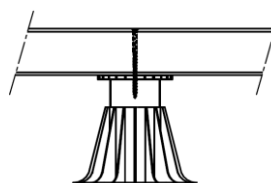

Il est conseillé de fixer des entretoises lorsque la longueur des lambourdes est supérieure à 3m. Elles peuvent être fixées entre les lambourdes pour maintenir les lambourdes dans l'axe et éviter leur gauchissement.

Pose des lames fiberon® avec les clips COBRA®

Simple et rapide à poser, le clip COBRA® est un système de fixation invisible conçu spécialement pour les lames composites **fiberon®**. Le clip COBRA® permet un blocage parfait des lames grâce aux griffes situées sur les ailettes. Le résultat est une terrasse stable, bien sécurisée.

1. Poser la première lame à 6mm du mur
2. Faire un « avant-trou » avec une mèche de diamètre 3mm et fixez la lame dans la lambourde en utilisant les vis composite. L'emplacement des vis doit se trouver à 25mm des cotés de la lame. Ne pas appliquer un couple de serrage élevé.
3. Glisser les clips COBRA® dans les rainures et centrer-les sur la lambourde (**Figure 1**).
4. Emboîter la lame suivante en commençant par une extrémité et en progressant vers l'autre, tout en insérant les clips dans la rainure (**Figure 1 bis**). Le clip COBRA® garantit un espacement réglementaire et minimal de 5mm.
5. La lame est en place, visser les clips COBRA® entre les lames à l'aide de l'embout fourni. Eviter d'exercer un couple de serrage élevé (embrayage de la visseuse réglé au plus glissant) (**Figure 2**). Frapper la lame à l'aide d'un maillet pour serrer les clips sur la lame précédente (**Figure 3**). Renouveler l'opération lame après lame.
6. Ajuster la dernière lame par découpe avec une scie circulaire et visser-la avec les vis composites.
7. Le cas échéant, déligner une lame pour obtenir un bandeau de finition (plinthe).

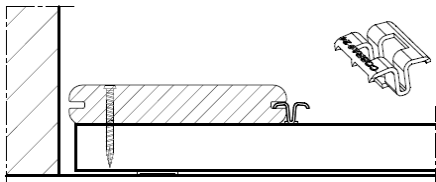

(Figure 1)

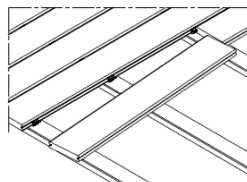

(Figure 1 bis)

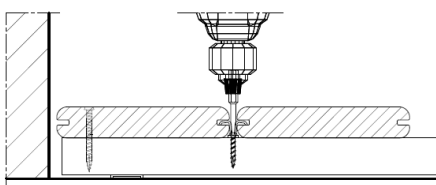

(Figure 2)

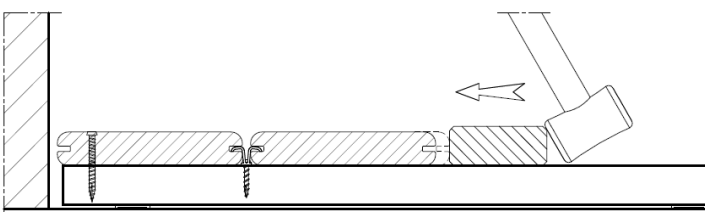
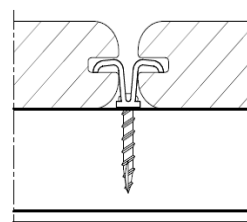

(Figure 3)

ATTENTION AU COUPLE DE SERRAGE Vous devez serrer doucement afin de plaquer le clip et maintenir les lames, mais sans exercer un couple de serrage élevé, au risque de casser la tête de vis.

POUR LES LAMBOURDES EN BOIS EXOTIQUE : Vous devez impérativement prépercer avant de visser les vis Inox du clip COBRA® dans la lambourde. Pour les lambourdes en Pin traité, le vissage est direct (sans pré-trou).



Remplacement des lames

Le clip COBRA® permet de faire la jonction entre deux lames placées bout à bout.

Ceci permettra de remplacer une face endommagée sans être amené à démonter toute la terrasse déjà installée.

Les lames **fiberon®** sont 100% réversibles. Il est donc possible de retourner la même lame pour utiliser la face non endommagée.

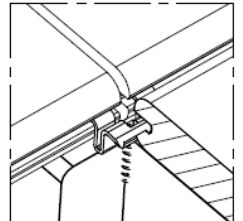

1. Dévisser les clips COBRA® qui fixaient la lame à retourner/remplacer (y compris les clips de jonction avec les lame A et B) et les coulisser dans les rainures des lames A et B (**Figure 1'**)
2. Positionner la bonne face (ou la nouvelle lame) et remettre les clips sur les lambourdes en les coulisant dans les rainures (à l'aide d'un tournevis par exemple)(**Figure 2'**). Revisser les clips à l'aide de l'embout spécial fourni.

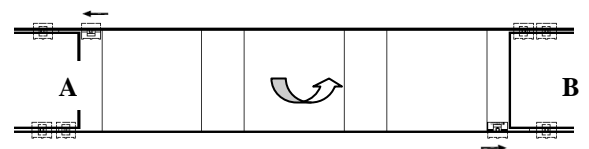

(Figure 1')

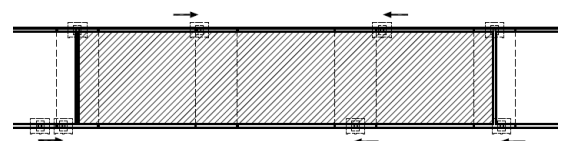

(Figure 2')

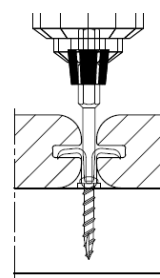

Un embout spécial est fourni permettant le vissage du clip entre les deux lames.

Pose avec les vis composite Cobra®

L'utilisation des vis Cobra® avec un revêtement anticorrosion de haute qualité est fortement conseillée. Éviter les vis galvanisées. Les lames doivent être pré-perçées avec une mèche de diamètre 3mm pour les emplacements de fixation se trouvant à moins de 25mm des cotés de la lame. Bien que cela ne soit pas nécessaire, le pré-perçage permet d'avoir une meilleure finition. Insérer la vis de manière perpendiculaire à la terrasse et à ras de la surface de la lame (Figure e).

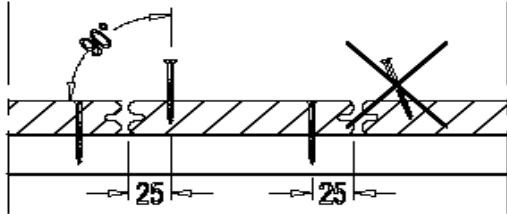

Figure e

Lors du vissage, il peut se produire une accumulation de résidus autour des têtes de vis. Pour une finition propre, il est recommandé d'utiliser des vis composites Cobra®. Ces vis évitent la remontée de matière autour des têtes et améliorent la qualité de la surface (Figure f)



Figure f

Le vissage des lames se fait par deux vis aux extrémités et une vis sur chaque lambourde (Figure g). Les lames **fiberon®** sont conçues pour utiliser le minimum de vis et avoir un temps de pose réduit.

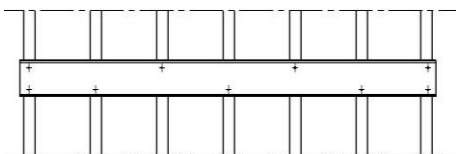

Le broissage des lames

La surface broyée des lames **fiberon® Professional** est directionnelle. Différents motifs peuvent être obtenus en posant les lames dans le même sens ou dans le sens inverse du broissage (Figure h)

Orientation du broissage durant l'installation

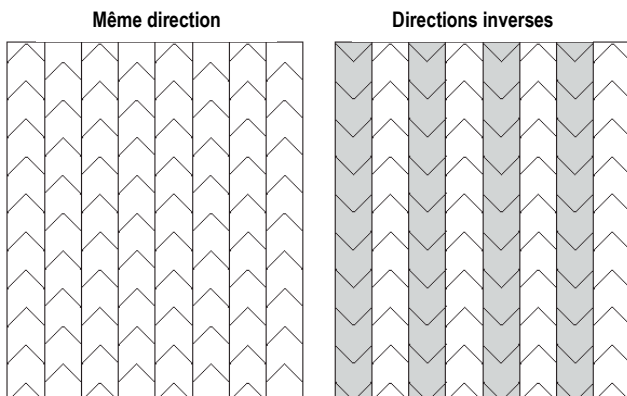

Figure h

Le motif du broissage se répète tous les 90cm tout au long de la lame. Pour vous assurer du sens de la pose que vous souhaitez avoir (même direction ou directions inverses), une flèche indiquant la direction du broissage est imprimé sur le chant de chaque lame.

Durant la phase de préparation de la terrasse, il faut choisir l'effet désiré en utilisant des indicateurs sur le sens du broissage. Ceci permettra d'avoir une continuité et d'être sûr que les lames sont orientées correctement.

Plinthes de finition

Egaliser les lames en fin de terrasse avec une scie circulaire et fixez une lame de finition avec des vis Cobra® tous les 40cm (sur chaque lambourde ou chevron de bout), en prenant soin de laisser un espacement de 3mm pour la dilatation naturelle de la lame (Figure i).

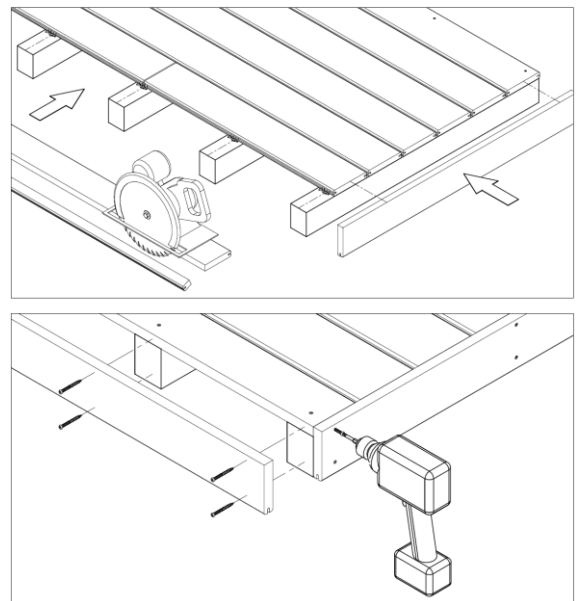

Figure i

Quelques points importants

- Ne pas utiliser les lames **fiberon®** pour réaliser des points d'ancrage destinés à la fixation de bâches, de piscine, de lampadaire, de poteaux de clôture.
- Tout encastrement de spot ou de poteau nécessite un jeu de dilatation.
- Les poteaux d'abris de piscine, poteaux de garde-corps ne doivent pas reposer sur des lames non structurales.
- Les roues doivent reposer sur des rails et non directement sur les lames.
- Nous déconseillons l'usage de lame de finition pour les tours de piscine au niveau des lignes d'eau. Prévoir l'usage de margelle en pierre.
- Des différences de teintes peuvent être constatées d'un lot à un autre car le bois que nous utilisons en production ont des origines diverses. Celles-ci s'estomperont avec le temps