

CANAL





CANAL

Rénovation dans le respect de la tradition

Traditionnellement la tuile Canal a été première tuile utilisée dans l'histoire ancienne. Aujourd'hui, elle s'utilise pour la construction de nouvelles habitations, en raison de la beauté et de la variété de ses couleurs, mais aussi pour la rénovation des plus belles toitures naturellement patinées par le fil du temps.





COLORIS ET FINITIONS



HISPANIA
T40 / T5 / TT5



GALIA
T5



TOSSAL
T5



AITANA
T4 / T5

Le caractère naturel des produits en terre cuite peut présenter de légères variations de tonalité, le matériel d'impression utilisé, ne permettant pas une reproduction fidèle des coloris. Photos non contractuelles.



ROUGE

T4 / T40 / T42 / T45 / T5 / TT5

ROUGE JASPÉ

T5 / TT5



UNE EN 1304 - Des nuances de couleur dans un même lot, caractérisant l'ensemble d'une fourniture et obtenues volontairement dans un but esthétique, sont admises. Pour tuiles monochromes, les nuances inherentes au processus céramique proprement dit sont tolérées.

Il peut exister une légère variation de ton entre les tuiles, raison pour laquelle il est recommandé de mélanger deux ou plusieurs palettes du même lot de fabrication pour obtenir une finition homogène.

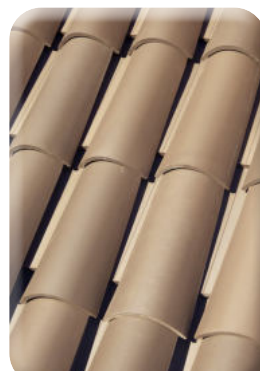

LUCENTUM T4 / T5

CAMARGUE T4 / T5

MARRON T4 / T40 / T5

MILENIUM T5

Les dénominations qui identifient les images correspondent exclusivement à des coloris et finitions des modèles identifiés pour le produit CANAL

CANAL



Textures et coloris

Grande variété de texture et coloris permettent d'imiter avec exactitude les tuiles d'antan avec la garantie des tuiles les plus modernes

Meilleure imperméabilité

Une sélection d'argiles de qualité avec une cuisson à haute température offrent à la tuile une absorption d'eau réduite

Souplesse d'utilisation

La tuile Canal présente une forme traditionnelle avec une finition de haute qualité qui permettent de s'adapter à la restauration des édifices les plus emblématiques comme aux constructions les plus modernes

Haute résistance

La composition des argiles et une découpe parfaite permettent une résistance mécanique supérieure à la moyenne

Installation facile

Un nouveau galbe plus régulier et plus élégant permet une pose harmonieuse. Les bords arrondis offrent une meilleure maniabilité

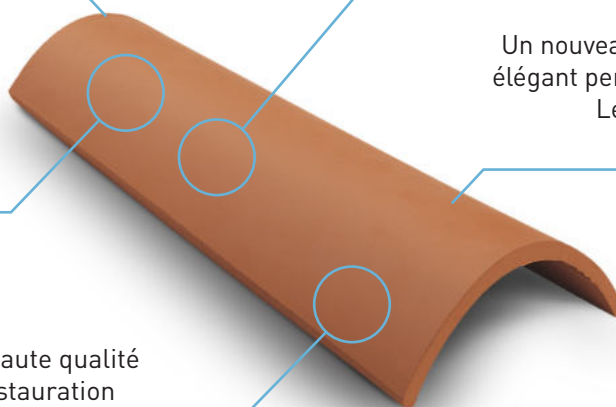

Résistance à la rupture par flexion (EN 538)	Résistance > 1000N
Imperméabilité (EN 539-1)	Conforme Niveau 1
Résistance au gel (EN 539-2)	Conforme 150 cycles

CARACTÉRISTIQUES TECHNIQUES

REMARQUE : Au cours du processus de fabrication, de manutention ou de transport sur le chantier, de petits frotements peuvent se produire sur les tuiles décorées en colle, en raison du contact d'appui des tuiles sur les autres. Ces frotements n'affectent pas la structure de la tuile ni sa qualité. Il est seulement perceptible dans la main et, par conséquent, satisfait à la garantie de Cerámica La Escandella.

	T5 Méditerranée	T4 Vendéenne	T40	TT5 à Tenors
Dimensions*	A 500 mm	A 400 mm	A 400 mm	A 495 mm
	B 220 mm	B 182 mm	B 160 mm	B 210 mm
	C 163 mm	C 127 mm	C 112 mm	C 156 mm
Unités par ml	10,7 à 12,8	16,8 à 21,9	34	10,3 à 12,6
Unités par m ²	2,4	3	4	2,4
Poids par unité	2,55 kg	1,6 kg	1,25 kg	2,8 kg
Unités par palette	275	660	840	175
Poids par palette	701 kg	1.056 kg	1.050 kg	490 kg

* Las dimensiones de la teja presentadas en este cuadro admiten una tolerancia normativa del ±2%.

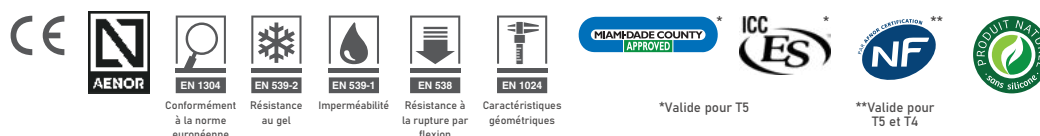

La marque NF est attribuée aux tuiles Canal Vendéenne T4 et Canal Méditerranée T5. Les caractéristiques certifiées par la marque NF Tuiles de terre cuite sont : l'aspect, les caractéristiques géométriques, la résistance à la rupture par flexion, l'imperméabilité et la résistance au gel. AFNOR Certification www.marque-nf.com. La tuile Canal est conforme à la norme NF EN 1304. La marque ICC-ES est attribuée à la tuile Canal Méditerranée T5. Des essais sont réalisés quotidiennement par nos laboratoires et contrôlés par des laboratoires externes accrédités.

POSE

PUREAU LONGITUDINAL

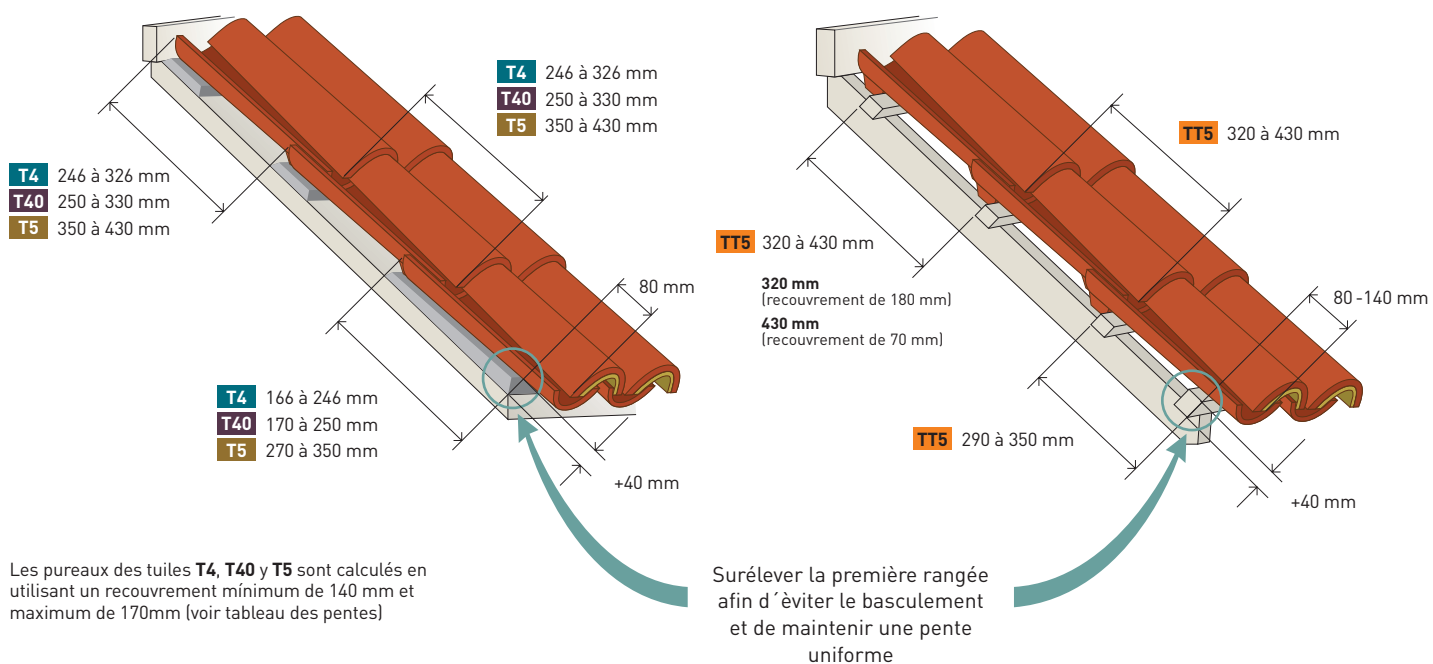

PUREAU TRANSVERSAL

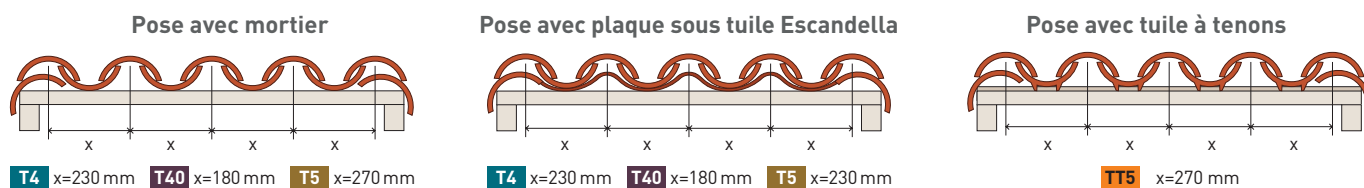

POINTS PARTICULIERS

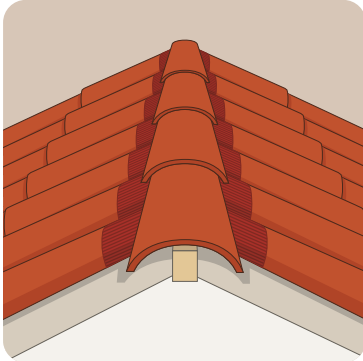

FAITIÈRE

- Il est nécessaire de poser les faîtières de façon à assurer l'étanchéité face à la pluie et la protection vis-à-vis des vents dominants.
- Pour les toitures à double pente il est nécessaire d'arriver jusqu'à la ligne de faîtage de chaque côté et de former une ligne horizontale. Toutes les tuiles de la dernière rangée doivent être fixées sur les liteaux ou sur le support sous-toiture directement à l'aide de pointes ou similaire.
- Ensuite il faut installer le closoir aluminium (CAM01, CAMF1, CAM09, CAMF9) sur la lisse de rehausse et le clouer ou l'agrafer.
- Après cela on pose les faîtières en respectant le recouvrement minimum de 5 cm dans le sens contraire aux vents de pluie dominants. Les faîtières se fixeront tout le long de la ligne de faîtage.

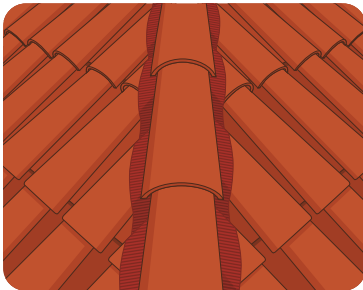

ARÊTIER

- Pour son exécution l'usage des faîtières est fondamental en procédant de la même manière que pour la ligne de faîtage.
- Les tuiles qui arrivent des deux versants doivent être coupées parallèlement à la ligne d'arêtier.
- L'imperméabilisant ou closoir aluminium pour arêtier (CAM01, CAMF1, CAM09, CAMF9) doit être fixé sur le support.
- En aucun cas on ne devra obturer la zone de faîtage et d'arêtier car la ventilation serait alors totalement annihilée facilitant l'apparition de fissures et même de laminations dans les zones avec risque de gel.

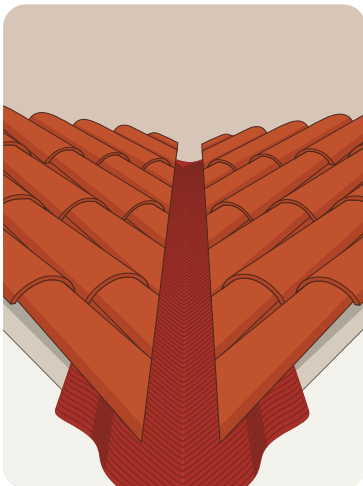

NOUE

- Il s'agit de la zone de la toiture qui reçoit le plus d'eau avec la zone de bas de pente ce qui en fait un point critique d'un point de vue de l'étanchéité.
- Une fois que les liteaux parallèles à la ligne de noue sont posés sur les deux pentes, on commence le montage du bas vers le haut en installant le matériel imperméabilisant ou closoir aluminium (CAM18). La fixation de ce matériel doit être élastique : colle, résine ou similaire.
- Au niveau de la ligne de faîtage, le closoir aluminium doit dépasser de façon à protéger la jonction avec la faîtière. Au niveau du bas de pente, la noue doit dépasser de 5 cm minimum du bord de la façade ou se déverser dans la gouttière.
- Lorsque la zone est imperméabilisée les tuiles sont posées en suivant une ligne parallèle à la noue. Ces tuiles doivent dépasser de 10 cm minimum.
- La séparation entre les tuiles de chaque pente sera de 15 cm minimum. Les tuiles devront être fixées de chaque côté de la noue.
- Une mise en oeuvre inappropriée de la noue peut faciliter l'apparition de fissures et même de laminations et postérieurement d'écaillages dans les zones avec risque de gel.

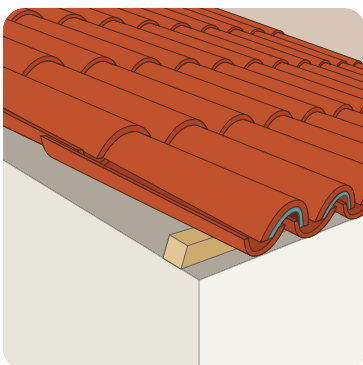

ÉGOUT

- Pour éviter l'infiltration d'eau au niveau du recouvrement et maintenir la même pente que sur les autres rangées, la première rangée de tuiles de couvert se posent avec un morceau supplémentaire qui s'installent sur la partie large du cornet.

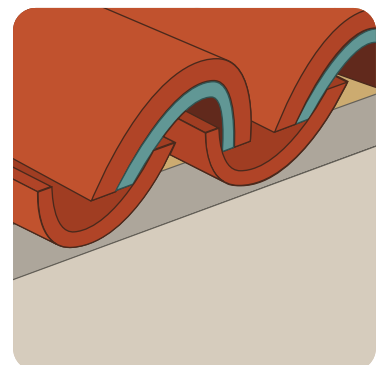
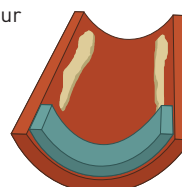

PIEZAS ESPECIALES

Para satisfacer todas las necesidades y permitir un acabado perfecto del tejado, La Escandella ofrece una completa línea de accesorios específicos para la teja Curva, disponibles en todos sus colores.

Faîtière à pureau variable (à emboîtement)

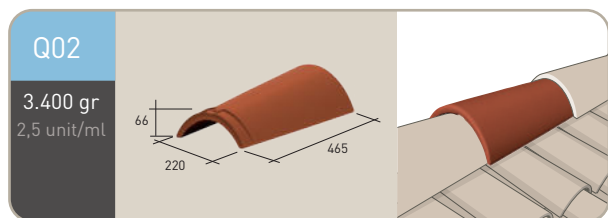

About d'arêtier lisse à pureau variable (à emboîtement)

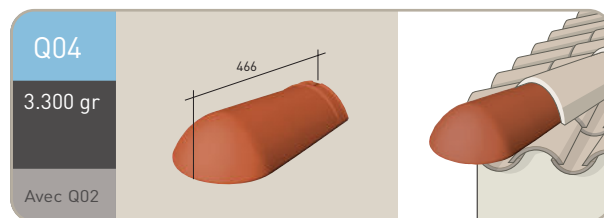

About d'arêtier lisse

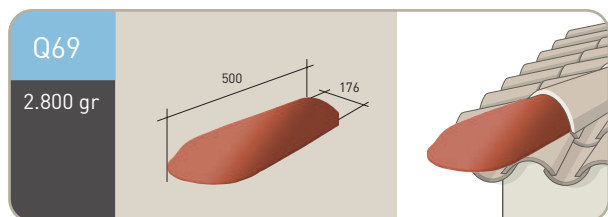

Fronton Canal 50 méditerranéenne

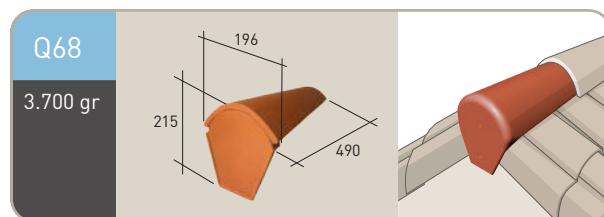

Fronton pour faîtière à pureau variable

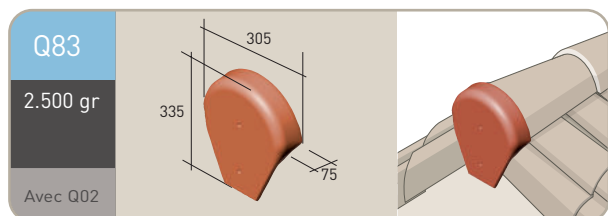

Écusson pour canal 50 méditerranéenne

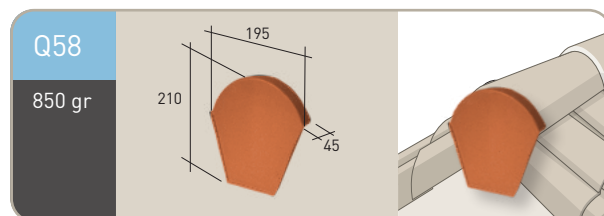

Closoir de tuile Canal 40x15

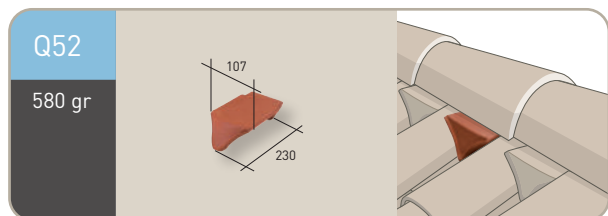

Tuile sablière Canal 40X15

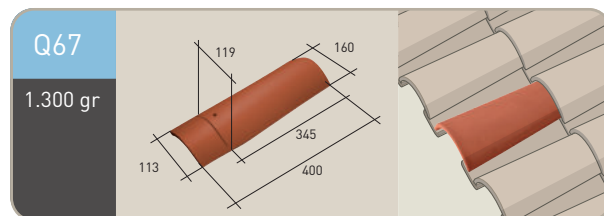

Rive ronde gauche

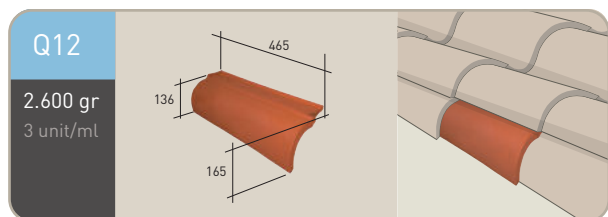

Rive ronde droite

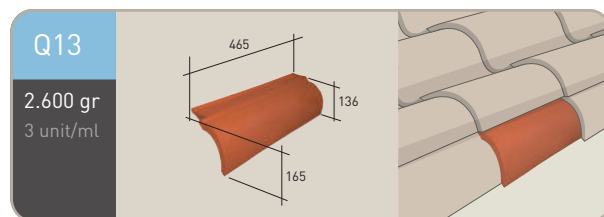

Chatière Canal 40x18

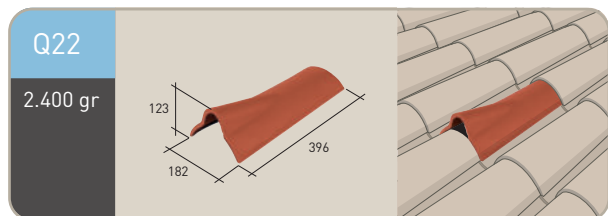

Chatière Canal 50 méditerranéenne

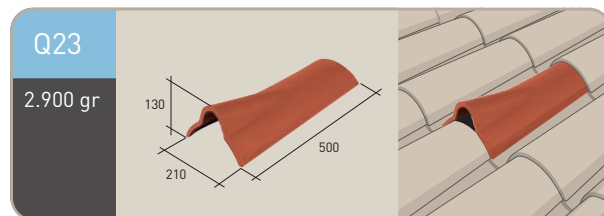

Tuile à douille Canal 50 méditerranéenne

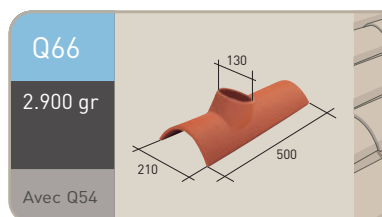

Lanterne

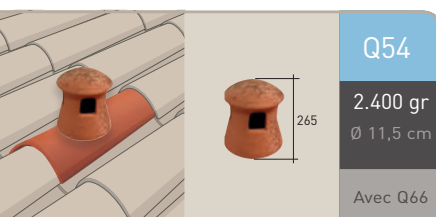

ACCESSOIRES POUR LA TOITURE

La Escandella propose une large gamme de compléments de toiture permettant d'apporter une solution à tout type de toiture. Consulter notre gamme complète de produits dans notre tarif commercial.

CAM01 / CAMF1
Closoir Aluminium sous
Faitage ventilé (souple)



Largeur: Plusieurs mesures.
Couleurs: Rouge, marron, noir.

CAM08 / CAMF8
Alu-Flex

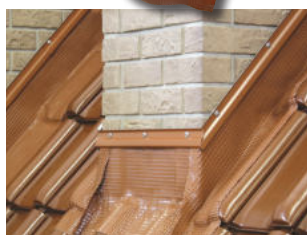
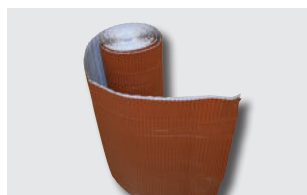

Largeur: Plusieurs mesures.
Couleurs: Rouge, marron, noir.

CAM09 / CAMF9
Closoir aluminium souple
ventilé



Largeur: Plusieurs mesures.
Couleurs: Rouge, marron, noir.

CAM18
Closoir Aluminium pour Noue

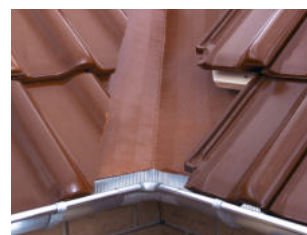
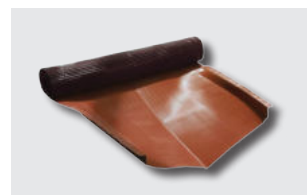

Largeur: 50 mm.
Couleurs: Rouge, marron, noir.

CAM65 / CAM21 / CAM52 / CAM53
Écran sous toiture



Dimensions: 1,5m x 50m.
Épaisseurs: Différentes épaisseurs.

CAM27NEW
Clip pour Faitière (Q02)



Couleurs: Rouge, marron, noir.

CAM05 / CAM010 / CAM51
Supports de Lisse



Largeur: Plusieurs mesures.

CAM16
Peigne



Couleurs: Rouge, marron, noir.

CAM74
Clip d'égout pour tuile Canal 50

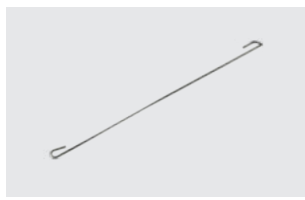

Dimensions: 28,5 cm longueur

CAM15 / CAM25 / CAM61
Crochet pour tuiles Canal 50 / 40

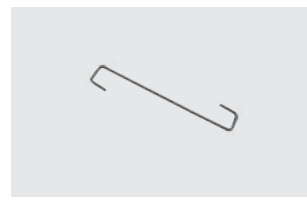

Dimensions: 14 / 7,2 cm longueur

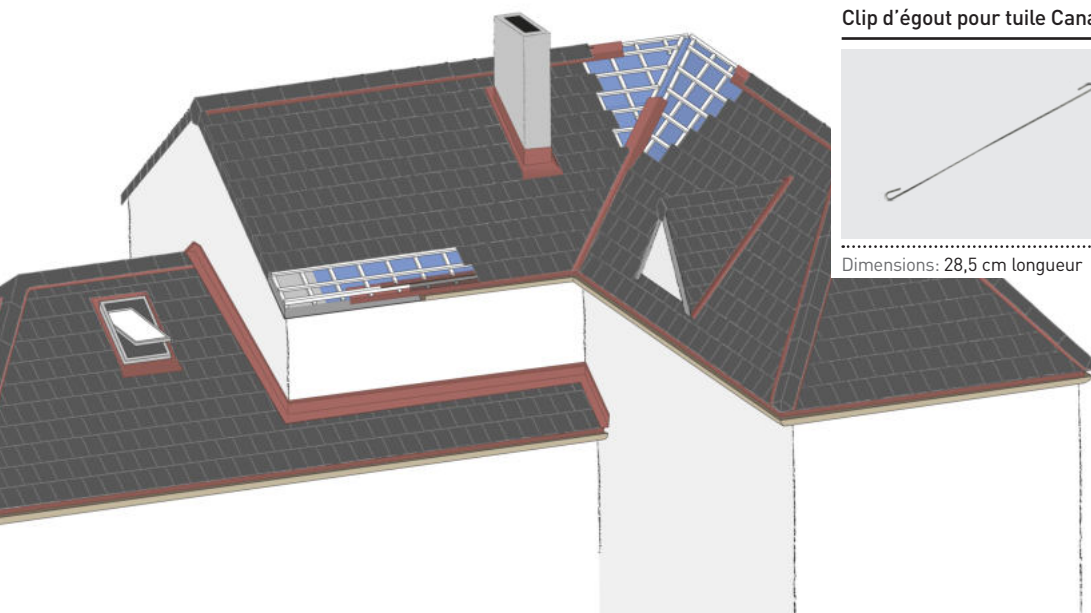

INFORMATION TECHNIQUE

PENTES

Pour garantir une bonne utilisation de votre toiture, vous devez prendre en compte les pentes minimales recommandées, déterminées en fonction de la longueur du rampant et des conditions météorologiques de la zone où elle se trouve. Pour toute pente inférieure au minimum exigé, il est obligatoire d'utiliser un écran sous-toiture.

	ZONE 1	ZONE 2	ZONE 3	
Pente [% - °]	24% - 13,5°	27% - 15,1°	30% - 16,67°	SITE PROTÉGÉ
Recouvrement (mm)	140	150	150	
Pente [% - °]	27% - 15,1°	30% - 16,67°	33% - 18,26°	SITE NORMAL
Recouvrement (mm)	150	160	160	
Pente [% - °]	30% - 16,67°	33% - 18,26°	35% - 19,29°	SITE EXPOSÉ
Recouvrement (mm)	160	170	170	

Note: Pour des pentes supérieures à 12 mètres il faut impérativement imperméabiliser la sous-toiture.

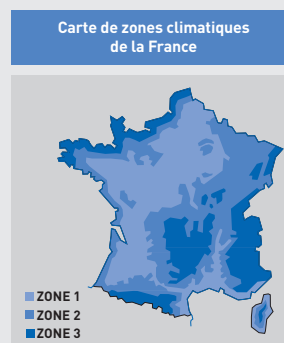

SITE PROTÉGÉ: Fond de cuvette entouré de collines sur tout un pourtour et protégé ainsi pour toutes les directions du vent. Terrain bordé de collines sur une partie de son pourtour correspondant à la direction des vents les plus violents et protégé pour cette seule direction du vent.

SITE NORMAL: Plaine ou plateau pouvant présenter des dénivellations peu importantes étendues ou non (vallonnements, ondulations).

SITE EXPOSÉ: Au voisinage de la mer: le littoral sur une profondeur d'environ 5 Km, le sommet des falaises, les îles ou presque îles étroites, les estuaires ou baies encaissées et profondément découpées dans les terres. 2. A l'intérieur du pays: les vallées étroites où le vent s'engouffre, les montagnes isolées et élevées (par exemple: Mont Aiguil et Mont Ventoux) et certains cols.

FIXATIONS

Le niveau de fixation des tuiles est déterminé par la pente de la toiture. La fixation des tuiles peut s'avérer nécessaire afin d'éviter le glissement de celles-ci, ou pour empêcher leur soulèvement à cause du vent. **En rive, à l'égout, au faîtage, en arêtier, à la noue et autres points singuliers, tous les produits doivent être fixés.** Pour le reste des pièces, le niveau de fixation sera déterminé par la pente de la toiture.

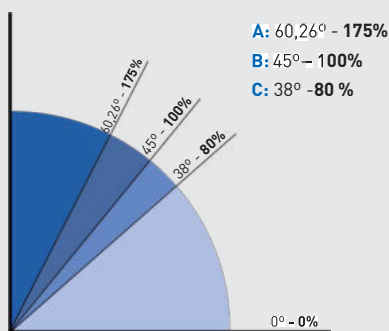

A: Toutes les tuiles se fixent sur les liteaux à l'aide de clous, vis, crochets.

B: Au minimum une tuile sur cinq sera fixée sur les liteaux et de manière régulière à l'aide de clous, vis, crochets...

C: Les tuiles reposent sur les liteaux à l'aide de leurs tenons, assurant ainsi leur maintien. En zones 1 et 2, sites protégé et normal, pas besoin de fixer les tuiles. En Zone 1 et 2, site exposé et en Zone 3 tous sites, fixer une tuile toutes les cinq posées.

REMARQUE: La Escandella recommande de fixer toutes les tuiles indépendamment de la pente.

VENTILATION

La ventilation est un élément clé pour assurer un bon comportement hygrothermique de la toiture et une conservation optimum des matériaux mis en œuvre.

Selon le DTU 40.21 la ventilation de la sous-face de la tuile et de leur support doit être assurée. L'espace à ventiler sous couverture est constitué:

- Soit par le volume du comble dans le cas d'une isolation disposée en plancher.
- Soit par une lame d'air contenue entre, d'une part la sous-face de la couverture et de son support, et, d'autre part la face supérieure de l'isolant ou de l'écran disposés sous rampant

Complémentairement, lors de la mise en œuvre d'un écran, la sous-face de celui-ci doit être également ventilée.

La ligne de bas de pente (égout) comme celle de faîtage ne doivent jamais être obturées complètement de mortier ou similaire, mais au contraire elles doivent être ouvertes pour faciliter le passage de l'air et protégées pour éviter le passage d'oiseaux, rongeurs ou autres... Pour respecter la ventilation conformément au DTU 40.211 nous recommandons l'utilisation de tuiles de ventilation (Q22/Q23) sur le plan de couverture, disposées en quinconce sur une ligne haute et une ligne basse. On évite ainsi les risques de condensation qui peuvent générer par la suite des problèmes d'humidité ou d'écailage dans les zones avec risque de gel.

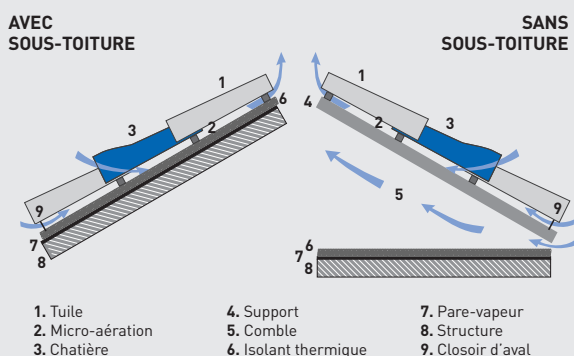

La pente minimale, la ventilation et en règle générale l'installation devront suivre les indications présentées par La Escandella dans sa documentation technique. Toute information technique non comprise dans ce document devra suivre les instructions pour la France de la norme DTU 40.21 et pour chaque autre pays la norme en vigueur définissant l'installation des tuiles de terre cuite.



www.laescandella.fr

Pour pallier les légères différences de coloris inhérentes à la cuisson et la matière première, il est recommandé de mélanger les tuiles entre elles.

Les couleurs des tuiles reproduites sur ce document ont valeur d'indication et ne peuvent refléter fidèlement les coloris de nos tuiles en terre cuite.

La Escandella se réserve le droit de modifier les dimensions, pureaux, poids et quantité par palettes de ses produits sans préavis. Pour plus d'information consulter votre représentant commercial ou notre Service Client.

Cette documentation, imprimée en Mars 2022, annule et remplace les précédentes éditions. Nous nous réservons la possibilité de modifier sans préavis nos modèles et leurs caractéristiques.