

TRADITIONNEL
La Escandella

TAMARIS



La Escandella
ROOFING THE WORLD



TAMARIS

Tuile mécanique à double courbe alliant design et fonctionnalité pour obtenir une couverture facile à monter, dégageant la beauté originale de la tuile canal

Une tuile à emboîtement qui par son petit format et sa grande variété d'accessoires, permet la réalisation de toitures précises et soignées.





TAMARIS

Double courbe

Grâce à sa double courbe, les parties courant et canal allient design et fonctionnalité pour obtenir une couverture facile à monter, dégageant la beauté originale de la tuile canal

Meilleure résistance

La composition des argiles et un pressage parfait permettent une résistance à la flexion supérieure à la norme

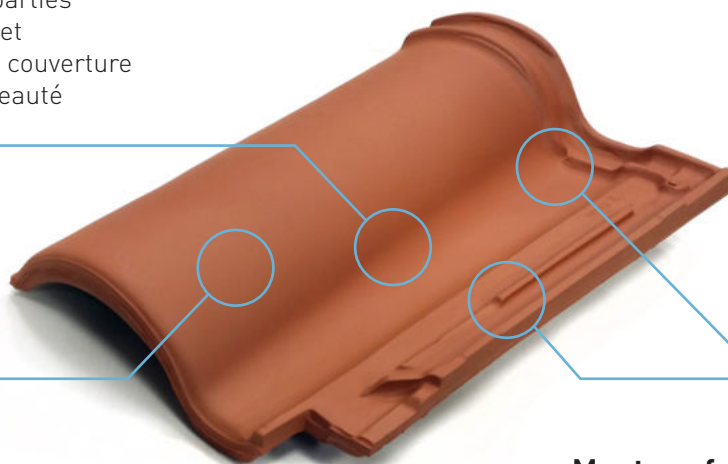

Double emboîtement

Le double emboîtement tant latéral comme longitudinal permet une meilleure étanchéité de la toiture assurant son imperméabilité

Grande gamme de coloris

Une tuile avec une grande variété de coloris et d'accessoires pour satisfaire les besoins de tous les professionnels, et s'adapter à tous type de toitures, neuves ou anciennes

Montage facile et rapide

Tuile légère et facile à poser, 12,5 pièces au m² qui offre un jeu latéral et longitudinal qui proportionnent une grande stabilité

CARACTÉRISTIQUES TECHNIQUES

Résistance à la rupture par flexion (EN 538)	Résistance > 1200N
Imperméabilité (EN 539-1)	Conforme Niveau 1
Résistance au gel (EN 539-2)	Conforme 150 cycles
Caractéristiques géométriques (EN 1024)	Planéité/Flèche ≤ 1,5%

Dimensions*	A: 441 mm; B: 263 mm; C: 73 mm
Unités par m ²	12,5
Poids par unité	3.400 gr
Pureau longitudinal **	370 mm (±5 mm)
Pureau transversal **	203 mm (±4 mm)
Unités par palette	210 / 280
Poids par palette	714 kg / 952 kg
Pose	Joints croisés

*Les dimensions de la tuile présentée dans ce tableau admettent une tolérance normative de +/-2%

**Valeur théorique, il est nécessaire de recalculer sur le chantier avec les tuiles qui vont être utilisées



Conforme à la norme européenne

Résistance au gel

Imperméabilité

Résistance à la rupture par flexion

Caractéristiques géométriques

Les caractéristiques certifiées par la marque NF Tuiles de terre cuite sont : l'aspect, les caractéristiques géométriques, la résistance à la rupture par flexion, l'imperméabilité et la résistance au gel. AFNOR Certification www.marque-nf.com. La tuile Tamaris est conforme à la norme NF EN 1304.

Note : Au cours du processus de fabrication, de manutention ou de transport sur le chantier, de petits frottements peuvent se produire sur les tuiles décorées en colle, en raison du contact d'appui des tuiles sur les autres. Ces frottements n'affectent pas la structure de la tuile ni sa qualité. Il est seulement perceptible dans la main et, par conséquent, satisfait à la garantie de Cerámica La Escandella.



GARANTIE

35 ANS

La Escandella

UNE TUILE QUI S'INTÈGRE
DANS N'IMPORTE QUEL MILIEU.



COLORIS ET FINITIONS



UNE EN 1304 - Des nuances de couleur dans un même lot, caractérisant l'ensemble d'une fourniture et obtenues volontairement dans un but esthétique, sont admises. Pour tuiles monochromes, les nuances inhérentes au processus céramique proprement dit sont tolérées.

Il peut exister une légère variation de ton entre les tuiles, raison pour laquelle il est recommandé de mélanger deux ou plusieurs palettes du même lot de fabrication pour obtenir une finition homogène.



ROUGE



ROUGE JASPÉ



GALIA



HISPANIA



MARRON

Le caractère naturel des produits en terre cuite peut présenter de légères variations de tonalité, le matériel d'impression utilisé, ne permettant pas une reproduction fidèle des coloris (photos non contractuelles).
Les dénominations qui identifient les images correspondent exclusivement à des coloris et finitions des modèles identifiés avec la marque Tamaris

POSE

Pose avec demi-tuile

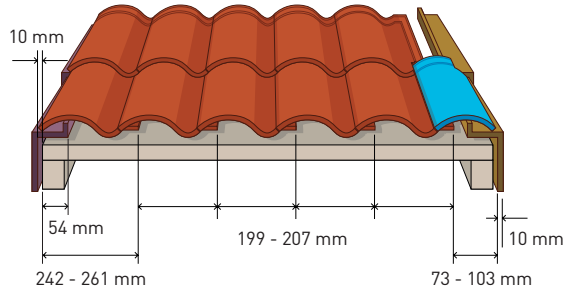

Pose avec double-tuile

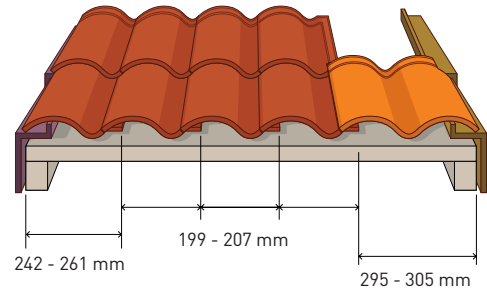

- Tuile Tamaris
- Q10 Rive gauche à rabat
- Q11 Rive droite à rabat
- Q17 1/2 tuile Tamaris
- Q34 Double-tuile Tamaris
- Q36 Tuiles sous-faîtières 2/3 pureau
- Q38 Double-tuile sous-faîtière 2/3 pureau

1. On commence la pose par la rive gauche depuis le bas de pente vers la ligne de faîtage sur toute la longueur.
2. Ensuite on pose les tuiles de la première file verticale depuis le bas de pente vers la ligne de faîtage en recouvrant la tuile précédemment posée; en tenant en compte que le bas de pente doit dépasser du bord d'au moins 5 cm.
3. On posera le reste du versant comme indiqué dans le schéma (fig.1).
4. En arrivant sur la partie droite du versant on finit par une rive droite avec une Demi-tuile (Q17) (fig.2) ou avec une Double-tuile (Q34) (fig.3).

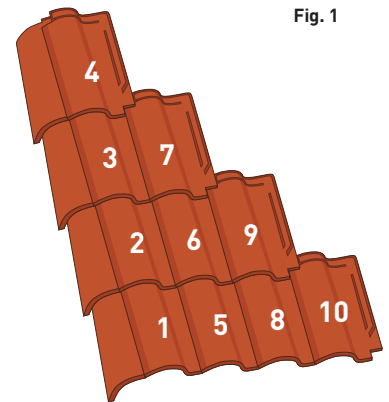

Fig. 1

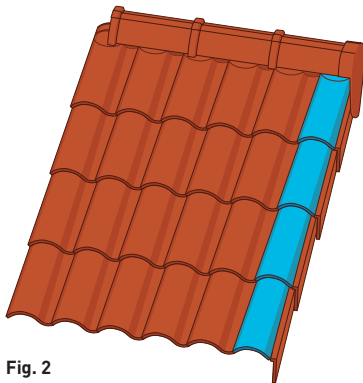

Fig. 2

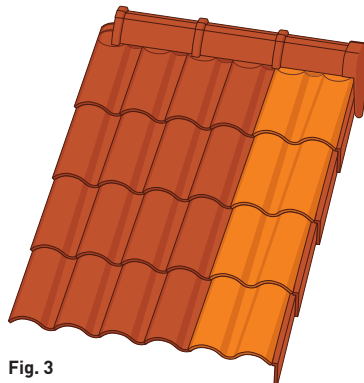
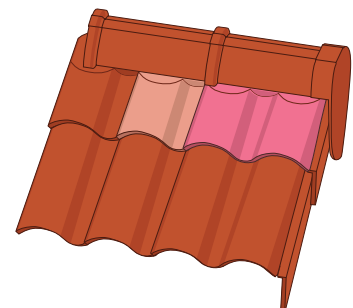
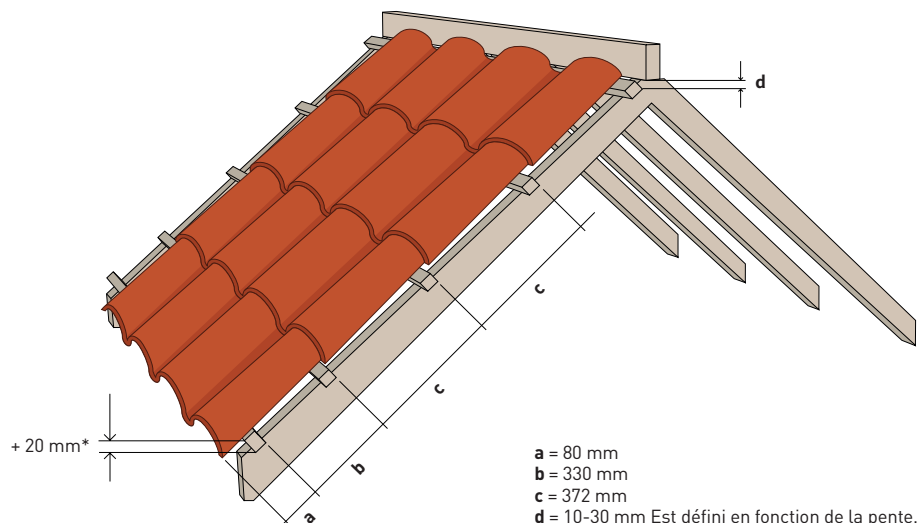

Fig. 3

Si pour arriver à la ligne de faîtage on ne peut pas utiliser un nombre entier de tuiles, afin d'éviter les coupes de tuiles on peut utiliser les Tuiles sous-faîtières 2/3 pureau (Q36) sur la dernière rangée horizontale en finissant sur la rive par une Double-tuile sous-faîtière 2/3 pureau (Q38).



* Le premier liteau doit se poser à 20 mm plus haut que les autres, afin d'éviter le basculement de la première ligne et maintenir une pente uniforme.



a = 80 mm
b = 330 mm
c = 372 mm
d = 10-30 mm Est défini en fonction de la pente.

NOTE : il est recommandé de tracer une ligne de contrôle toutes les 3 ou 5 rangées maximum

POINTS PARTICULIERS

FAÎTIÈRE

-Il est nécessaire de poser les faîtières de façon à assurer l'étanchéité face à la pluie et la protection vis-à-vis des vents dominants.

-Pour les toitures à double pente il est nécessaire d'arriver jusqu'à la ligne de faîtage de chaque côté et de former une ligne horizontale. Toutes les tuiles de la dernière rangée doivent être fixées sur les liteaux ou sur le support sous-toiture directement à l'aide de pointes ou similaire.

-Les tuiles de la dernière rangée horizontale peuvent être complétées par des cloisirs de sous-faîtage (Q08) .

-Ensuite il faut installer le cloisir aluminium (CAM01, CAMF1, CAM09, CAMF9) sur la lisse de rehausse et le clouer ou l'agrafer.

-Après cela on pose les faîtières en respectant le recouvrement minimum de 5 cm dans le sens contraire aux vents de pluie dominants. Les faîtières se fixeront tout le long de la ligne de faîtage.

ARÊTIER

-Pour son exécution l'usage des faîtières est fondamental en procédant de la même manière que pour la ligne de faîtage.

-Les tuiles qui arrivent des deux versants doivent être coupées parallèlement à la ligne d'arêtier.

-L'imperméabilisant ou le cloisir aluminium pour arêtier (CAM01, CAMF1, CAM09, CAMF9) doit être fixé sur le support.

-En aucun cas on ne devra obturer la zone de faîtage et d'arêtier car la ventilation serait alors totalement annihilée facilitant l'apparition de fissures et même de laminations dans les zones avec risque de gel.

NOUE

-Il s'agit de la zone de la toiture qui reçoit le plus d'eau avec la zone de bas de pente ce qui en fait un point critique d'un point de vue de l'étanchéité.

-Une fois que les liteaux parallèles à la ligne de noue sont posés sur les deux pentes, on commence le montage du bas vers le haut en installant le matériel imperméabilisant ou cloisir aluminium (CAM18). La fixation de ce matériel doit être élastique : colle, résine ou similaire.

-Au niveau de la ligne de faîtage, le cloisir aluminium doit dépasser de façon à protéger la jonction avec la faîtière. Au

niveau du bas de pente, la noue doit dépasser de 5 cm minimum du bord de la façade ou se déverser dans la gouttière.

-Lorsque la zone est imperméabilisée les tuiles sont posées en suivant une ligne parallèle à la noue. Ces tuiles doivent dépasser de 10 cm minimum.

-La séparation entre les tuiles de chaque pente sera de 15 cm minimum. Les tuiles devront être fixées de chaque côté de la noue.

-Une mise en oeuvre inappropriée de la noue pouvant générer l'apparition de fissures et postérieurement d'écaillages dans les zones avec risque de gel.

ACCESSOIRES

Pour satisfaire tous les besoins et permettre une finition parfaite de votre toiture, La Escandella propose une gamme complète d'accessoires spécifiques à la tuile Tamaris, disponibles dans toutes les couleurs présentées.

Faîtière à pureau variable (à emboîtement)

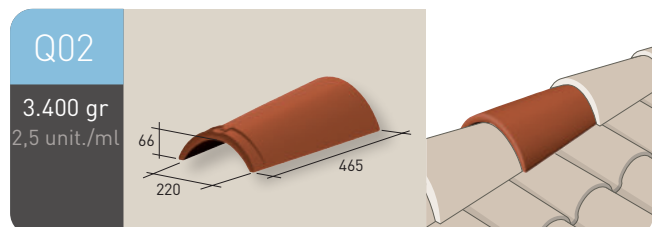

About d'arêtier lisse à pureau variable (à emboîtement)

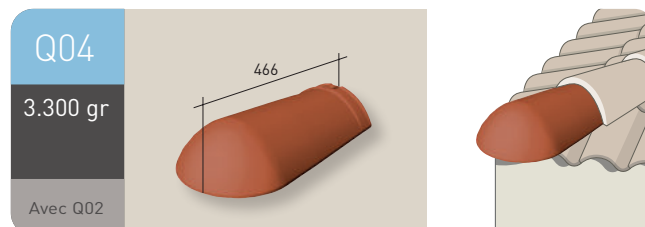

Fronton pour faîtière à pureau variable

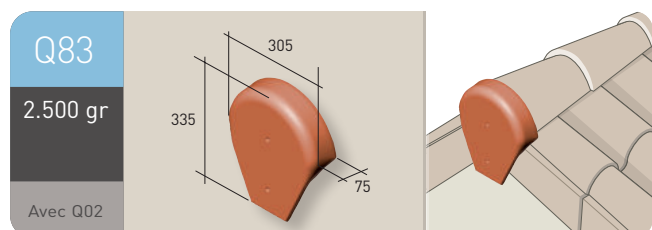

Fronton Bardelis

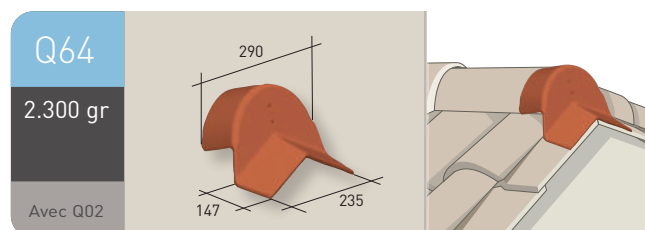

Rencontre 3 directions pour faîtières à pureau variable

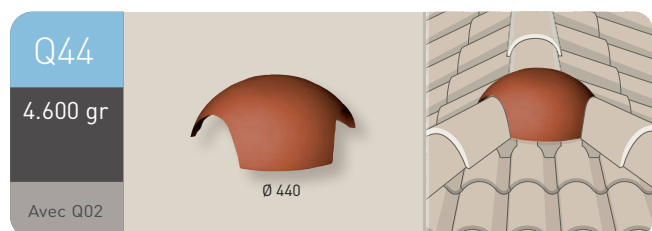

Rencontre 4 directions pour faîtières à pureau variable

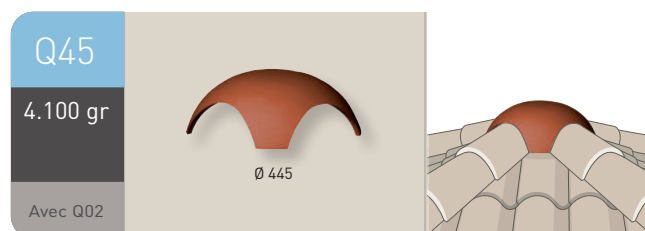

Rencontre 3 directions pour faîtières à pureau variable

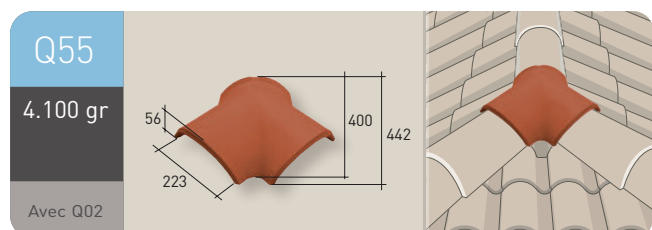

Faîtière à bourrelet (à emboîtement)

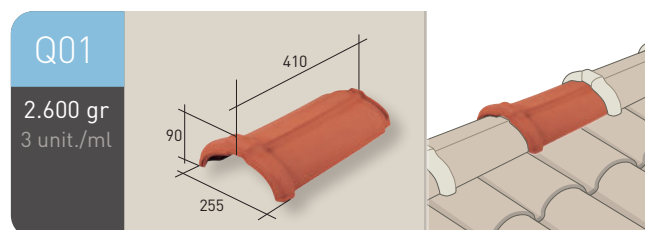

Faîtière à bourrelet à double emboîtement (femelle)

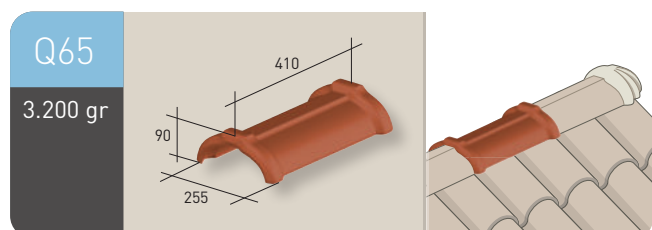

Faîtière à bourrelet à double emboîtement (mâle)

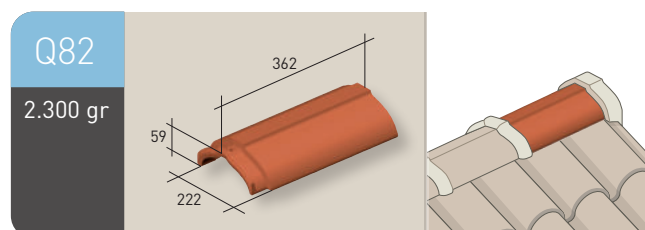

About d'arêtier festonné pour faîtières à bourrelet

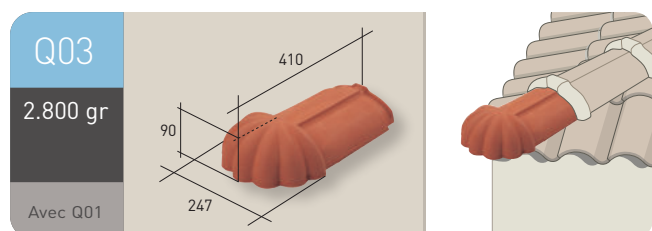

Fronton pour rives à rabat

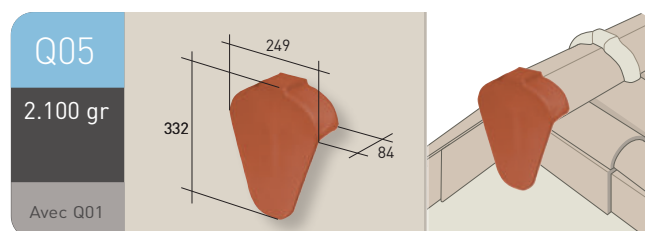

Fronton courbe pour rives rondes

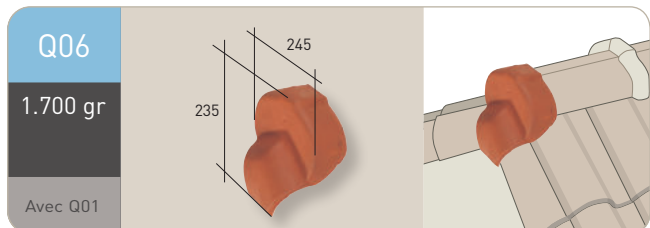

Rencontre 3 directions pour faîtières à bourrelet

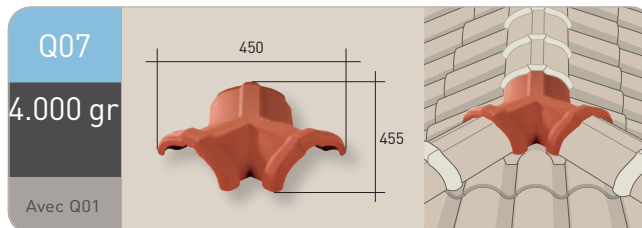

Rencontre 3 directions (mâle) pour faîtières à bourrelet

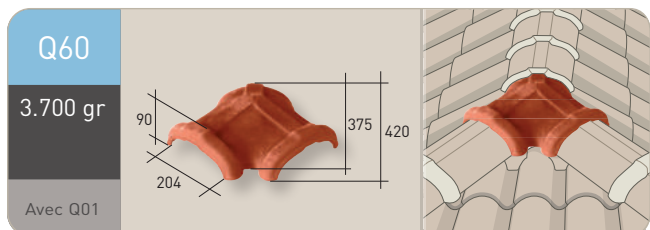

Rencontre 3 directions (femelle) pour faîtières à bourrelet

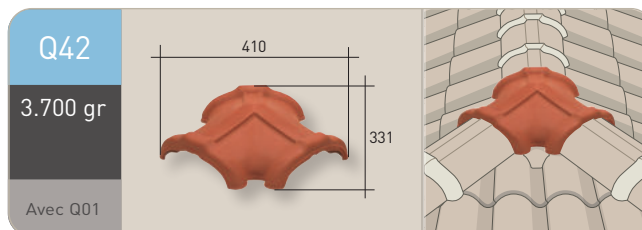

Rencontre 4 directions pour faîtières à bourrelet

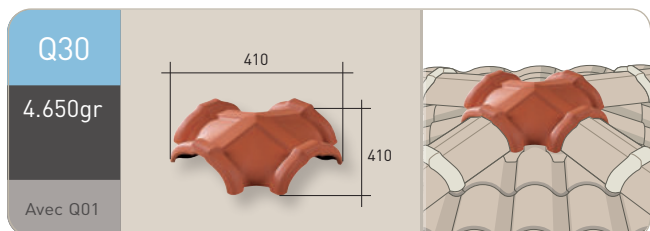

Rive universelle à bâtir

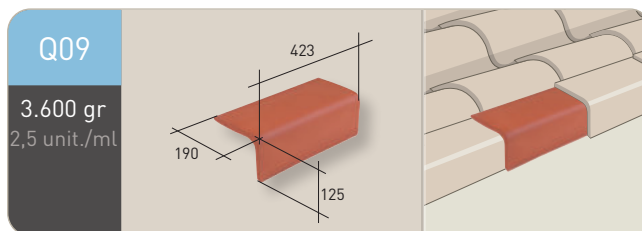

Rive gauche à rabat

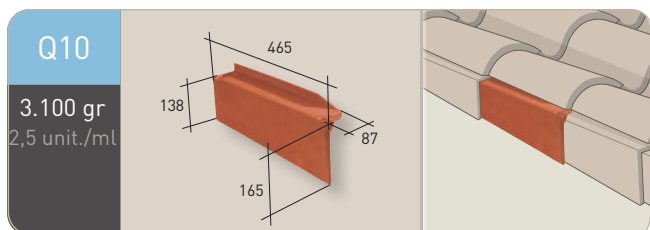

Rive droite à rabat

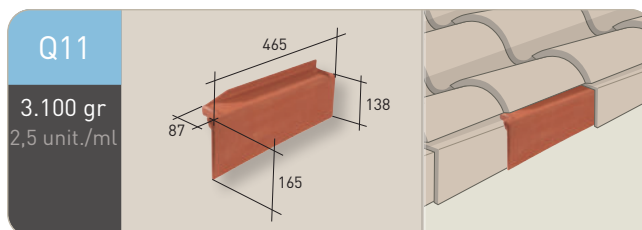

Rive ronde gauche

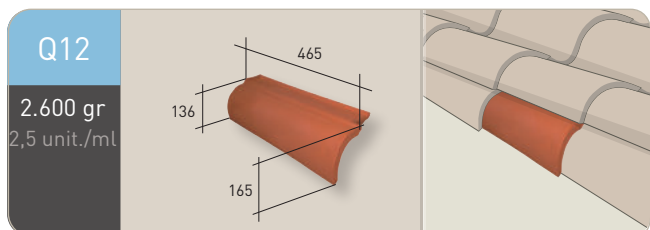

Rive ronde droite

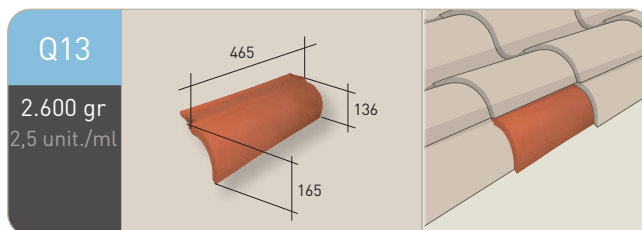

Rive bardelis gauche

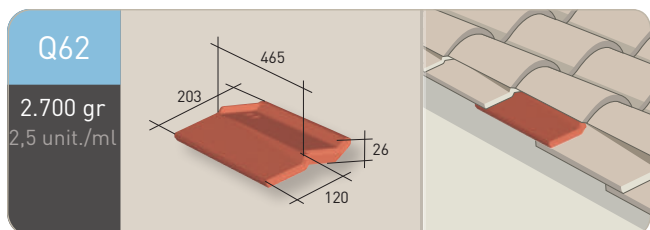

Rive bardelis droite

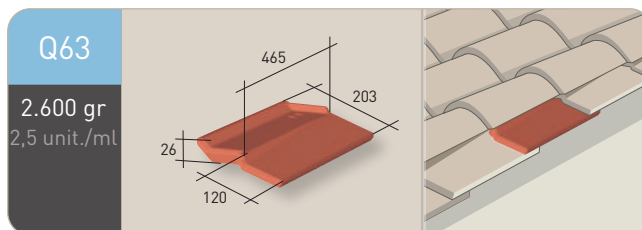

Tuile sous-faîtière 2/3 pureau

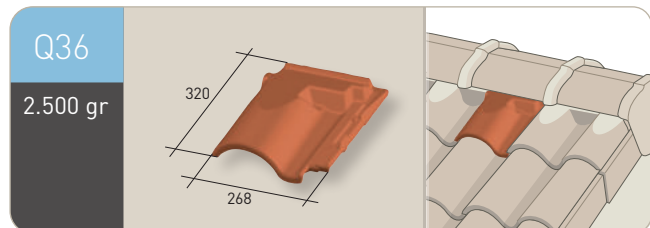

Double-tuile sous-faîtière 2/3 pureau

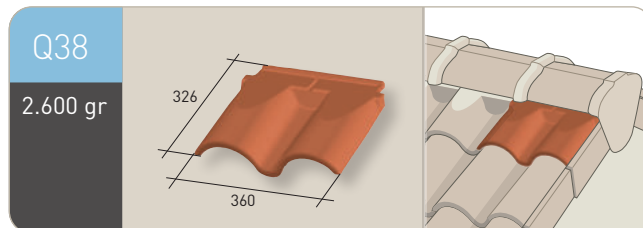

Tuile d'égoût couvrante

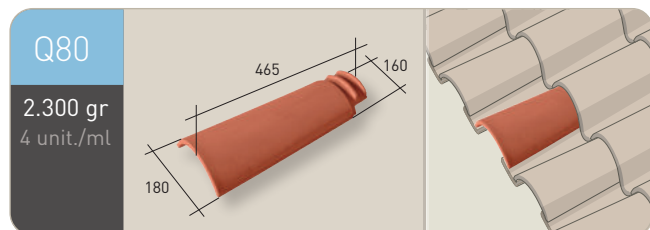

Tuile sablière

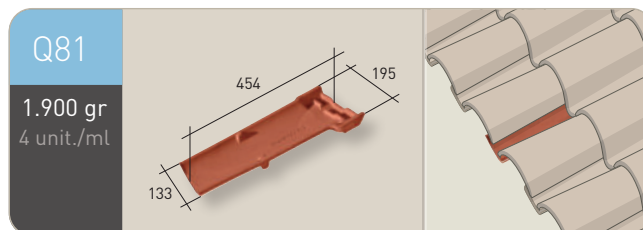

1/2 Tuile

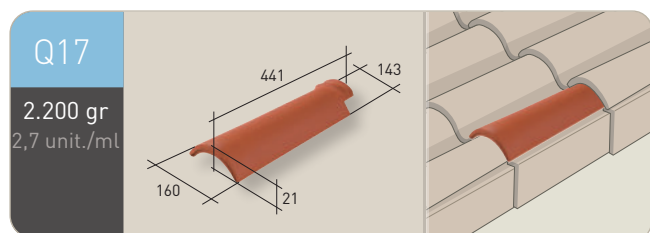

Double-tuile

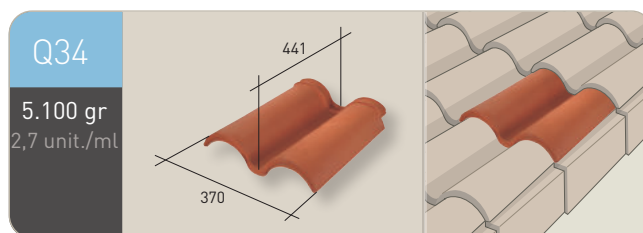

Chatière

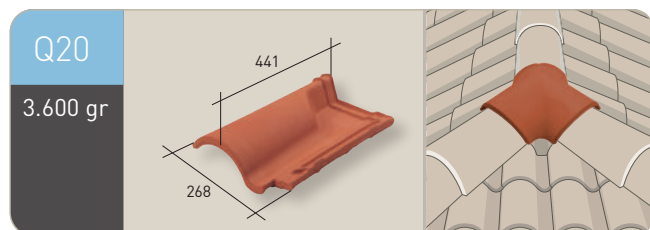

Tuile à douille

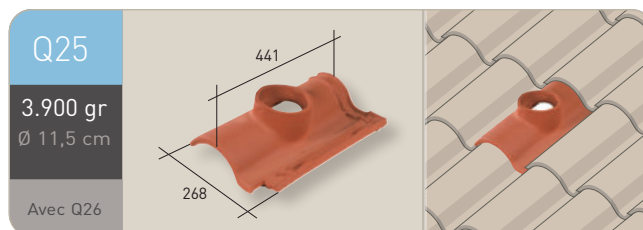

Tuile à douille (kit lanterne 160 mm)

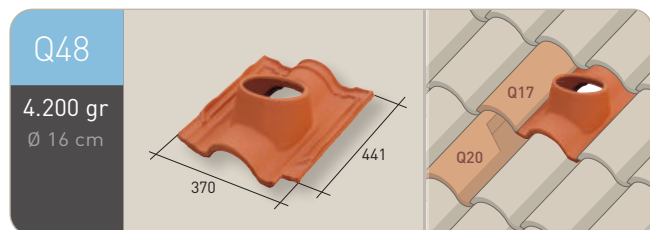

Lanterne



Lanterne



Closoir de sous-faitage

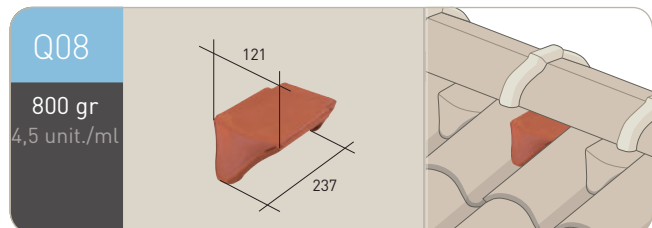

Tuile en verre

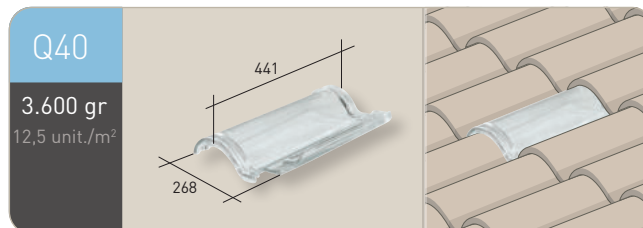

Angle décoratif extérieur (11 pièces)

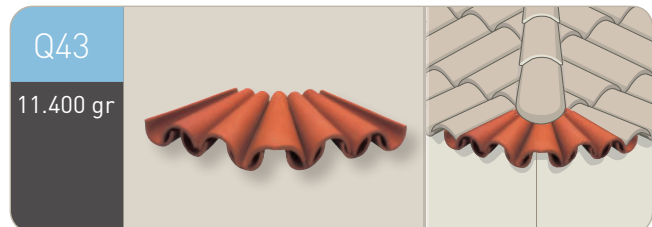

Angle décoratif intérieur (3 pièces)

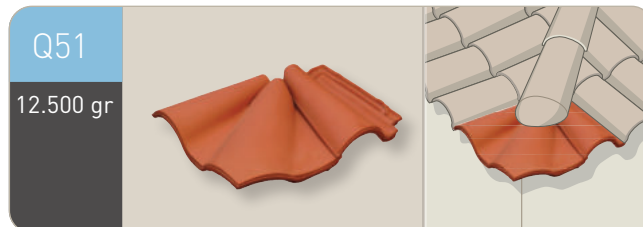

Poinçon décoratif

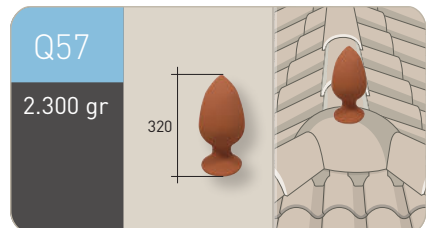

Poinçon "pointe de lance" court



Poinçon "pointe de lance" long

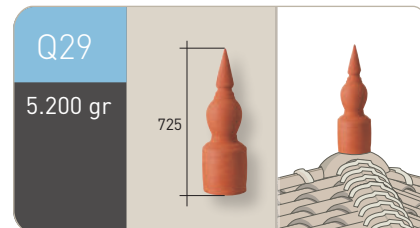

ACCESSOIRES POUR LA TOITURE

La Escandella propose une large gamme de compléments de toiture permettant d'apporter une solution à tout type de toiture. Consulter notre gamme complète de produits dans notre tarif commercial.

CAM01 / CAMF1
Closoir Aluminium sous
Faitage ventilé (souple)



Largeur: Plusieurs mesures.
Couleurs: Rouge, marron, noir.

CAM08 / CAMF8
Alu-Flex

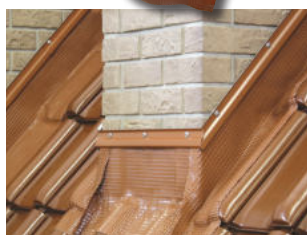
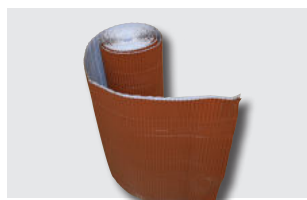

Largeur: Plusieurs mesures.
Couleurs: Rouge, marron, noir.

CAM09 / CAMF9
Closoir aluminium souple
ventilé



Largeur: Plusieurs mesures.
Couleurs: Rouge, marron, noir.

CAM18
Closoir Aluminium pour Noue

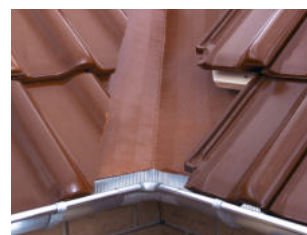
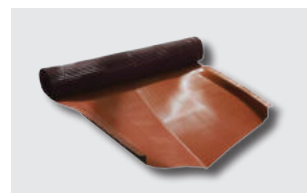

Largeur: 50 mm.
Couleurs: Rouge, marron, noir.

CAM65 / CAM21 / CAM52 / CAM53
Écran sous toiture



Dimensions: 1,5m x 50m.
Épaisseurs: Différentes épaisseurs.

CAM27NEW / CAM07
Clip pour Faitiere (Q01/Q02)



Couleurs: Rouge, marron, noir.

CAM05 / CAM010 / CAM51
Supports de Lisse



Largeur: Plusieurs mesures.

CAM16
Peigne



Couleurs: Rouge, marron, noir.

CAM26
Clip universel pour tuile à
emboîtement



CAM62
Clip pour tuile d'égout

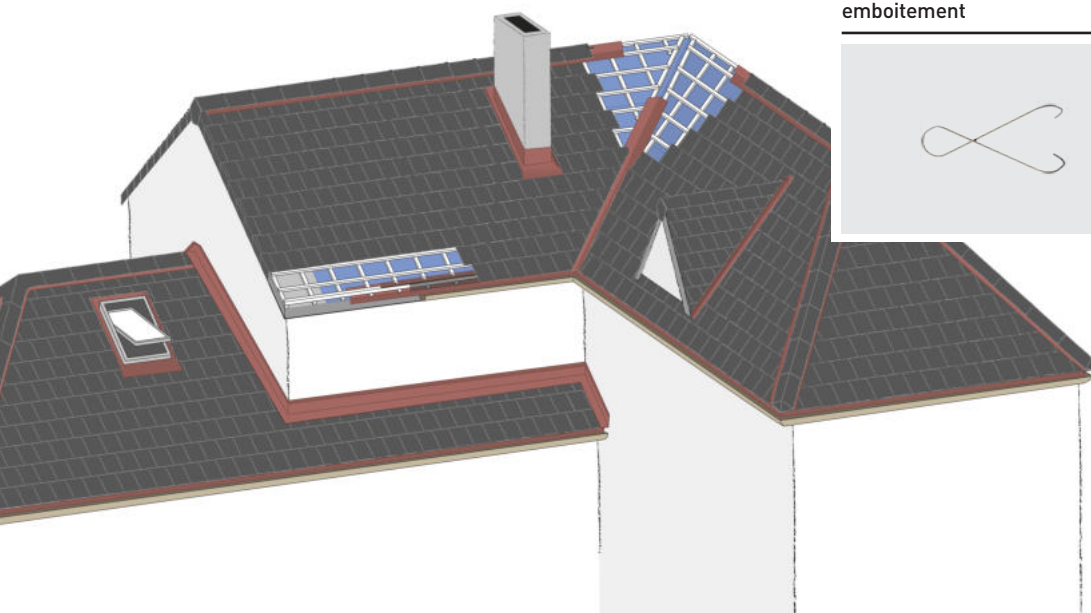

INFORMATION TECHNIQUE

PENTES

Pour garantir une bonne utilisation de votre toiture, vous devez prendre en compte les pentes minimales recommandées, déterminées en fonction de la longueur du rampant et des conditions météorologiques de la zone où elle se trouve. Pour toute pente inférieure au minimum exigé, il est obligatoire d'utiliser un écran sous-toiture.

	SANS ÉCRAN				AVEC ÉCRAN			
	ZONE 1	ZONE 2	ZONE 3		ZONE 1	ZONE 2	ZONE 3	
Protégé	25% / 14°	27% / 15,5°	30% / 17°	Rampant < 6,5 m	19% / 10°	21% / 11°	23% / 12°	Protégé
Normal	25% / 14°	27% / 15,5°	30% / 17°		21% / 11°	23% / 12°	26% / 14°	Normal
Exposé	33% / 18,5°	37% / 20,5°	40% / 22°		28% / 15°	32% / 17°	34% / 18,8°	Exposé
Protégé	28% / 16°	32% / 18°	36% / 20°	Rampant 6,5 m - 9,5 m	22% / 12°	24% / 13°	26% / 14°	Protégé
Normal	28% / 16°	32% / 18°	36% / 20°		24% / 13°	27% / 15°	31% / 17,5°	Normal
Exposé	35% / 19,5°	39% / 21,5°	43% / 23,5°		30% / 17°	33% / 18°	37% / 20,5°	Exposé
Protégé	32% / 18°	35% / 19,5°	40% / 22°	Rampant 9,5 m - 12 m	23% / 12°	26% / 14°	30% / 17°	Protégé
Normal	32% / 18°	35% / 19,5°	40% / 22°		27% / 15°	30% / 17°	34% / 18,8°	Normal
Exposé	42% / 23°	45% / 24,5°	50% / 26,5°		36% / 19°	39% / 21°	43% / 23,5°	Exposé

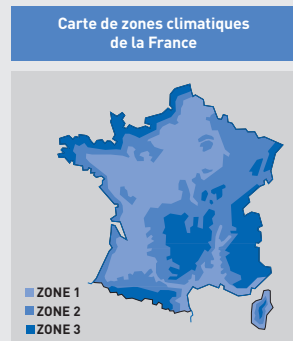

Note: Pour des pentes supérieures à 12 mètres il faut impérativement imperméabiliser la sous-toiture

SITE PROTÉGÉ: Fond de cuvette entouré de collines sur tout un pourtour et protégé ainsi pour toutes les directions du vent. Terrain bordé de collines sur une partie de son pourtour correspondant à la direction des vents les plus violents et protégé pour cette seule direction du vent.

SITE NORMAL: Plaine ou plateau pouvant présenter des dénivellations peu importantes étendues ou non (vallonnements, ondulations).

SITE EXPOSÉ: Au voisinage de la mer: le littoral sur une profondeur d'environ 5 Km, le sommet des falaises, les îles ou presqu'îles étroites, les estuaires ou baies encaissées et profondément découpées dans les terres. 2. A l'intérieur du pays: les vallées étroites où le vent s'engouffre, les montagnes isolées et élevées (par exemple: Mont Aiguil et Mont Ventoux) et certains cols.

FIXATIONS

Le niveau de fixation des tuiles est déterminé par la pente de la toiture. La fixation des tuiles peut s'avérer nécessaire afin d'éviter le glissement de celles-ci, ou pour empêcher leur soulèvement à cause du vent. **En rive, à l'égout, au faitage, en arêtier, à la noue et autres points singuliers, tous les produits doivent être fixés.** Pour le reste des pièces, le niveau de fixation sera déterminé par la pente de la toiture.

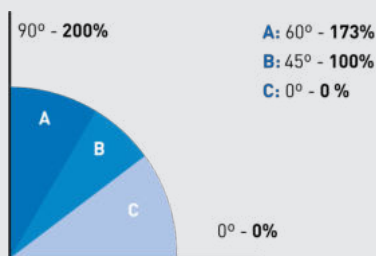

A: Toutes les tuiles se fixent sur les liteaux à l'aide de clous, vis, crochets, clips.

B: Les tuiles devront être fixées, au moins une sur deux, ou une sur trois, en fonction de l'exposition du toit, et de la hauteur du bâtiment.

C: Les tuiles reposent sur les liteaux à l'aide de leurs tenons, assurant ainsi leur maintien. En zones 1 et 2, sites protégé et normal, pas besoin de fixer les tuiles. En Zone 1 et 2, site exposé et en Zone 3 tous sites, fixer une tuile toutes les cinq posées. En cas de forte exposition au vent, toutes les tuiles devront être fixées.

VENTILATION

La ventilation est un élément clé pour assurer un bon comportement hygro-thermique de la toiture et une conservation optimum des matériaux mis en œuvre.

Selon le DTU 40.21 la ventilation de la sous-face de la tuile et de leur support doit être assurée. L'espace à ventiler sous couverture est constitué:

- Soit par le volume du comble dans le cas d'une isolation disposée en plancher.
- Soit par une lame d'air contenue entre, d'une part la sous-face de la couverture et de son support, et, d'autre part la face supérieure de l'isolant ou de l'écran disposés sous rampant

Complémentairement, lors de la mise en œuvre d'un écran, la sous-face de celui-ci doit être également ventilée.

La ligne de bas de pente (égout) comme celle de faitage ne doivent jamais être obturées complètement de mortier ou similaire, mais au contraire elles doivent être ouvertes pour faciliter le passage de l'air et protégées pour éviter le passage d'oiseaux, rongeurs ou autres... Pour respecter la ventilation conformément au DTU 40.211 nous recommandons l'utilisation de tuiles de ventilation (chatière/Q20) sur le plan de couverture, disposées en quinconce sur une ligne haute et une ligne basse. On évite ainsi les risques de condensation qui peuvent générer par la suite des problèmes d'humidité ou d'écaillage dans les zones avec risque de gel.

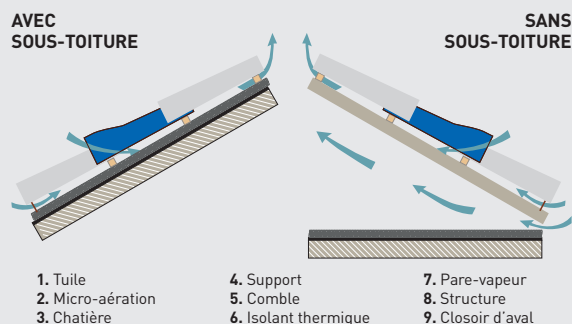

1. Tuile
2. Micro-aération
3. Chatière
4. Support
5. Comble
6. Isolant thermique
7. Pare-vapeur
8. Structure
9. Closoir d'aval

La pente minimale, la ventilation et en règle générale l'installation devront suivre les indications présentées par La Escandella dans sa documentation technique. Toute information technique non comprise dans ce document devra suivre les instructions pour la France de la norme DTU 40.21 et pour chaque autre pays la norme en vigueur définissant l'installation des tuiles de terre cuite.



www.laescandella.fr

Pour pallier les légères différences de coloris inhérentes à la cuisson et la matière première, il est recommandé de mélanger les tuiles entre elles.

Les couleurs des tuiles reproduites sur ce document ont valeur d'indication et ne peuvent refléter fidèlement les coloris de nos tuiles en terre cuite.

La Escandella se réserve le droit de modifier les dimensions, pureaux, poids et quantité par palettes de ses produits sans préavis. Pour plus d'information consulter votre représentant commercial ou notre Service Client.

Cette documentation, imprimée en Mars 202, annule et remplace les précédentes éditions. Nous nous réservons la possibilité de modifier sans préavis nos modèles et leurs caractéristiques.