



KIT QUADRUPLE PRISE SURFACE AVEC TERRE, PRÉCÂBLÉES + BOÎTE À ENCASTRER

Design and Quality by LEGRAND (France)

Made in France

2 ans GARANTIE

CE

222

PENSEZ À TRIER LES DÉCHETS ÉLECTRIQUES

À RECYCLER

CONFORME NORMES EUROPEENNES LIAISON - MATERIE COMPOSABLES



MOSAIC™

Multipliez vos branchements À PARTIR DU MÊME RACCORDEMENT

Prises Surface
Sécurisantes, propres et design

Prises inclinées à 45°
Facilitent le branchement des prises côte à côte

Encombrement réduit
4 prises dans une boîte 3 postes



Réf. 2 000 72

Schéma de câblage à l'intérieur

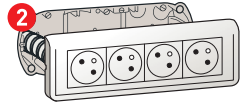
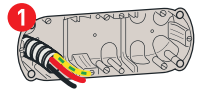

Je remplace ma boîte par la boîte à encastrer 3 postes en agrandissant l'emplacement. Je conserve les fils et la gaine.

Je pose la quadruple prise précâblée Mosaic. Je fais un seul raccordement.



Sécurité enfant

EXISTE AUSSI...



Réf. 2 000 70



Réf. 2 000 71



Réf. 2 000 73

Câblage



Bornes auto

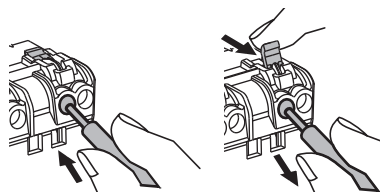

Fixation à vis

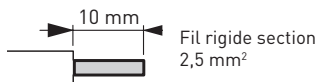

Fil rigide section
2,5 mm²

- N (neutre) = bleu
- L (phase) = tout sauf bleu et vert/jaune
- ... ⊕ (terre) = vert/jaune

Montage en horizontal

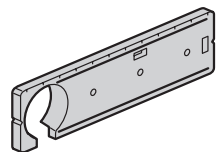
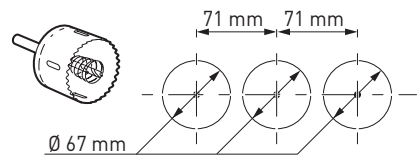

Gabarit de perçage réf. 0 905 40

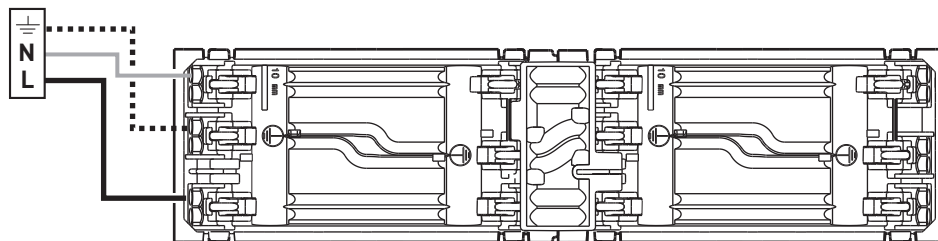

16 A - 230 V~ - 3680 W maxi

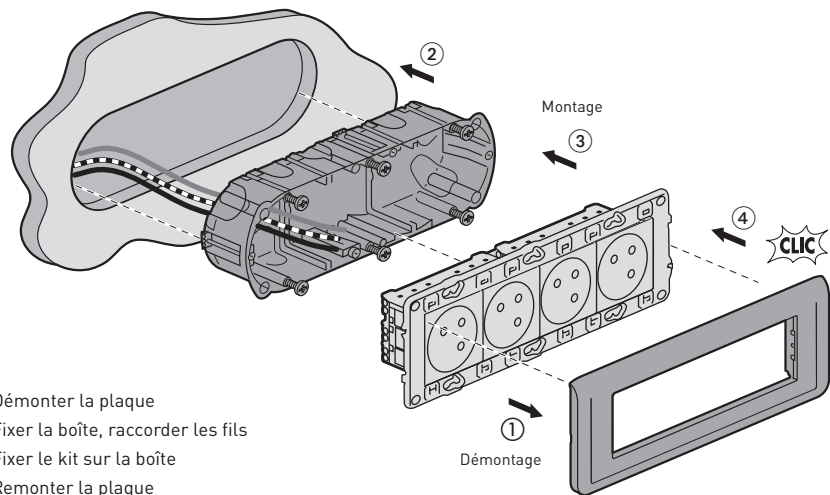

- ① Démontez la plaque
- ② Fixez la boîte, raccordez les fils
- ③ Fixez le kit sur la boîte
- ④ Remontez la plaque

⚠ Ce produit doit être installé conformément aux règles d'installation et de préférence par un électricien qualifié. Une installation incorrecte et/ou une utilisation incorrecte peuvent entraîner des risques de choc électrique ou d'incendie. Avant d'effectuer l'installation, lisez la notice, tenez compte du lieu de montage spécifique au produit.

Ne pas ouvrir, démonter, altérer ou modifier l'appareil sauf mention particulière indiquée dans la notice. Tous les produits Legrand doivent exclusivement être ouverts et réparés par du personnel formé et habilité par Legrand. Toute ouverture ou réparation non autorisée annule l'intégralité des responsabilités, droits à remplacement et garanties.

Utiliser exclusivement les accessoires de la marque Legrand.

legrand®

Pro & Consumer Service

BP 30076 - 87002 LIMOGES CEDEX FRANCE

www.legrand.fr