

GREENPLAC[®]

PLAQUE DE CONSOLIDATION

POUR VÉGÉTAUX EN MILIEU PAYSAGER

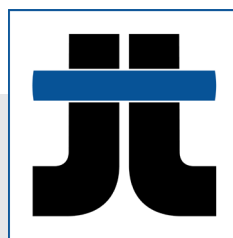

Jouplast[®]



www.jouplast.com

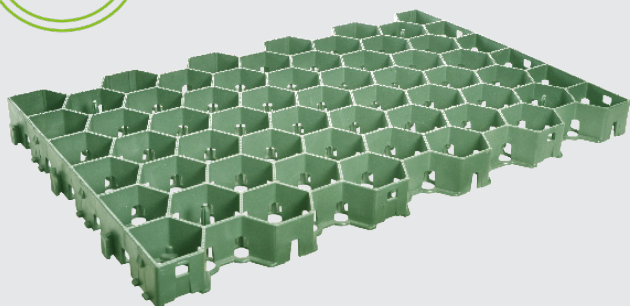

Suggestion d'utilisation



Suggestion d'utilisation

- › Système de verrouillage et d'assemblage intégré.
- › Antidérapante.
- › Accès garage - Cour - Jardin.

RECOMMANDATIONS

› Le lit de pose (ou couche de forme) doit au minima respecter les contraintes suivantes :

- Permettre le drainage des eaux pluviales et des eaux d'écoulement.

Exemple : votre sol peut être considéré comme drainant s'il n'y a jamais d'eau stagnante après une forte pluie. Si ce n'est pas le cas, il est préconisé de drainer la surface soit en passant des drains dans le sol, soit en réalisant une couche drainante avec du concassé type 40/80.

- Ne pas être sujet aux remontées d'eau du sous-sol.

Exemple : votre sol est sujet aux remontées d'eau si après une longue période pluvieuse, il devient humide et instable.

- Avoir une portance suffisante pour l'usage prévu (piéton ou carrossable).

Exemple : on peut considérer qu'un terrain est stabilisé lorsque cela fait plusieurs années que l'on roule dessus. En cas de maison neuve, il est préférable de vérifier l'état du sol auprès de l'entreprise de terrassement.

En cas de doute, il est préférable de se renseigner auprès d'une entreprise de terrassement.

› LE GAZON

› Le choix du gazon à planter se fait en fonction de l'usage de la zone équipée de GREENPLAC®. Plus le passage est intense, plus le gazon devra être résistant. Le temps de pousse sera aussi essentiel et à respecter. Il peut varier entre 45 et 90 jours.

› Il est conseillé de semer au printemps (mi-avril à fin mai) ou à l'automne (septembre et octobre).

› Il est conseillé d'arroser tous les 3 jours et de surveiller.

› Fertilisation : un apport d'engrais à action prolongée peut être réalisé 2 fois par an (printemps/automne).

› Tonte : il est préconisé de tondre régulièrement (comme une pelouse classique) en laissant environ 5 cm au-dessus de GREENPLAC®.

› LE SÉDUM

› Il est conseillé de planter au printemps (mi-avril à fin mai) ou à l'automne (septembre et octobre).

› Éviter les périodes de gel et de fortes chaleurs.

› Maintenir l'humidité du sol jusqu'à la levée.

› Le sédum requiert très peu d'entretien.

› Dans les zones sans circulation, prévoir de couper les sédums 3 ou 4 fois par an à ras la dalle.

› AMÉNAGEMENT

› Possibilité d'utiliser sur un même chantier : ALVEPLAC®, DELIMA® et GREENPLAC®.

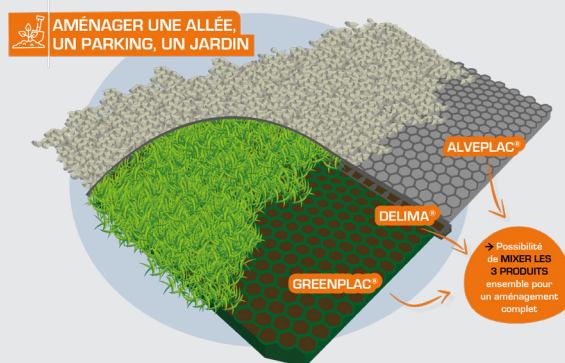

› PRÉCAUTION

› Un parking végétalisé doit être libéré de véhicules quelques heures par jour pour permettre aux végétaux de se développer.

La sécurité avant tout ! Le port de lunettes de sécurité ainsi que de gants de protection est recommandé.



Les outils nécessaires

- Une plaque vibrante ou rouleau à gazon.
- Un cordeau à tracer ou bombe de marquage.
- Une pelle ou une mini-pelle (préconisée au-delà de 20 m²) selon la surface à décaisser.
- Un outil pour découper les plaques type meuleuse à disque.

ÉTAPES DE POSE

1 PRÉPARATION DU PROJET

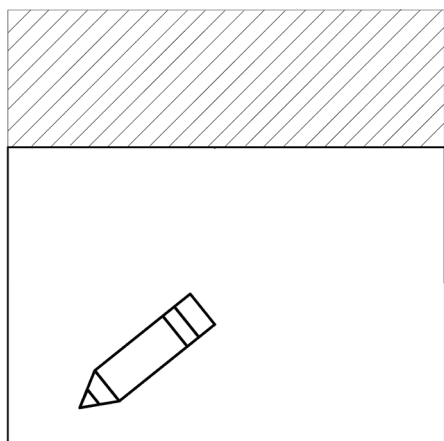

› Tracer un plan de la surface à aménager pour quantifier les matériaux nécessaires à la réalisation du chantier : le nombre de plaques, la quantité de terre végétale...

› NB : les plaques s'adaptent aux bordures ou obstacles en les découpant à l'aide d'un outil manuel ou électrique.

2 DÉLIMITATION DE LA ZONE

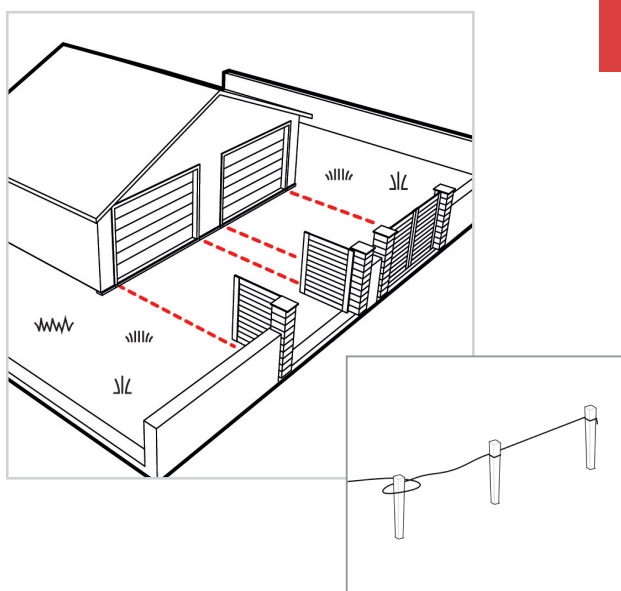

› Délimiter la surface à aménager à l'aide de piquets et de cordeaux ou d'une bombe de marquage.

3 PRÉPARATION DU SOL



› Décaisser le sol entre 20 et 30 cm.

› Compacter la surface à l'aide d'un rouleau à gazon. S'il reste des cailloux de grosse taille, les retirer à la main.

› Dérouler un géotextile de 120g/m². Pour un recouvrement parfait, superposer les bandes de géotextile sur une largeur de 10 cm.

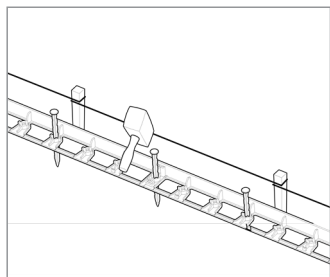
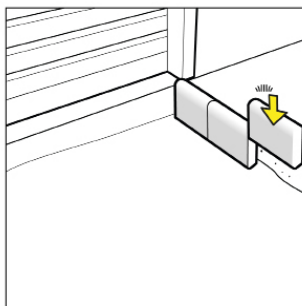

4

STRUCTURATION DE LA ZONE

› Il est possible de réaliser des bordures avec le produit de son choix. Exemple : bordures en matière plastique recyclée (référence DELIMA®), bordures en béton ou en pierre reconstituée du commerce, ou uniquement avec du béton...

5

COUCHE DE FORME

› Mettre en oeuvre une couche de forme composée à 50% de terre végétale et à 50% de concassés 0/10 sur une épaisseur comprise entre 10 et 20 cm.

› Tasser à l'aide d'une plaque vibrante ou à l'aide d'un rouleau.



6

COUCHE DE FINITION

› Déposer une couche de réglage sur 5 cm de concassés de type 0/5 ou 0/10.

› Tasser à l'aide d'une plaque vibrante.

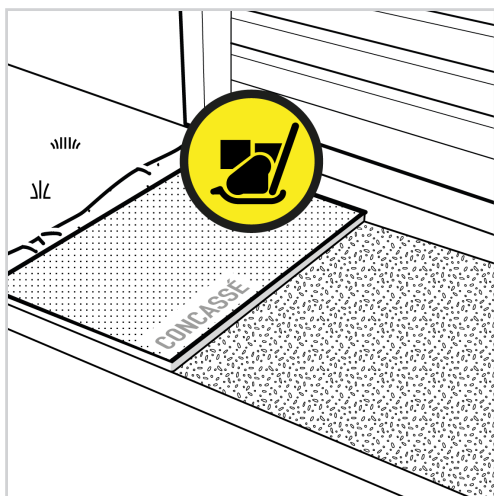

7

POSE DES PLAQUES GREENPLAC®

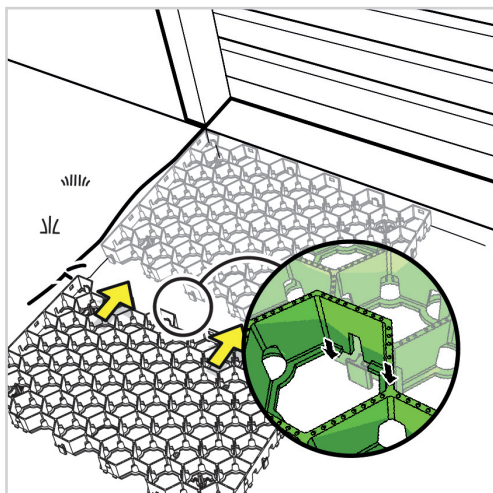

› Assembler les plaques GREENPLAC® à l'aide du système de clipsage.

› Poser la dalle « male » avec picot face à soi et venir clipser la dalle « femelle » dessus.

8

VÉGÉTALISATION

AVEC DU GAZON

- › Remplir généreusement les alvéoles avec de la terre végétale.
- › Semer le gazon par des gestes amples.
- › Tasser à l'aide d'un rouleau.
- › Arroser pour un bon enracinement et garantir une fondation fertile.
- › La structure doit reposer avant utilisation.

AVEC DU SÉDUM

- › Remplir généreusement les alvéoles avec du substrat.
- › Semer le sédum à la volée.
- › Tasser à l'aide d'un rouleau.
- › Arroser pour un bon enracinement et pour garantir une fondation fertile.
- › La structure doit reposer avant utilisation.

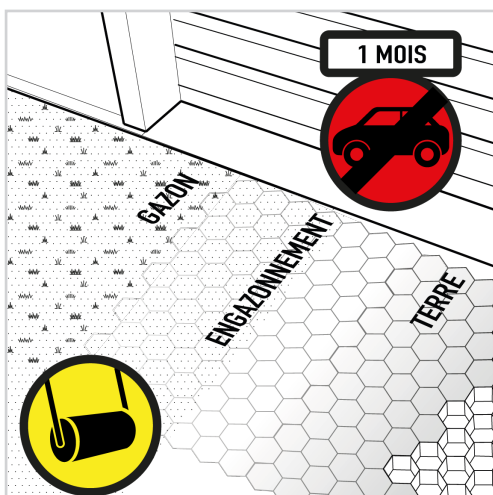

CAS PARTICULIERS

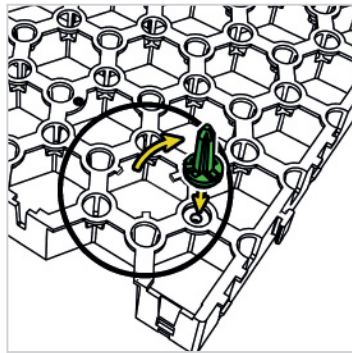

POSE EN PENTE

- › Possible pour les voies circulables jusqu'à 15 %.
- › Utiliser les 4 picots d'ancrage intégrés à chaque plaque.
- › Découper les attaches des picots.
- › Positionner ensuite les picots dans l'emplacement prévu au dos de la plaque.

UTILISATION DE PLOT DE SIGNALISATION

- › Emboîter les plots dans les alvéoles en fonction de l'emplacement choisi avant de remplir les alvéoles de terre (Exemple : délimitation de places de stationnement).
- › Compter 2.2 bouchons de marquage par m²/l. La quantité peut être adaptée en fonction de l'environnement et du chantier.

PLAQUE DE CONSOLIDATION POUR VÉGÉTAUX EN MILIEU PAYSAGER

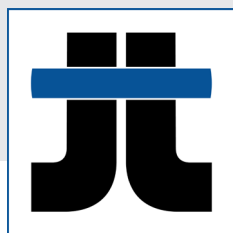

Jouplast®



Depuis 1986, **TMP CONVERT** est le **premier fabricant français, leader des plots de terrasses.**

Aujourd'hui, notre offre va au-delà des terrasses et cible l'aménagement extérieur dans son ensemble.

La réputation des produits JOUPLAST® est le résultat d'une forte expertise de notre équipe technique, et d'une volonté à répondre aux exigences et besoins des professionnels de l'aménagement extérieur.

JOUPLAST® est la marque commerciale de :



TMP CONVERT

NOTRE SOUHAIT : PERMETTRE AUX INSTALLATEURS UN MAXIMUM DE LIBERTÉ ET DE PRATICITÉ DANS LA CRÉATION ET LA CONCEPTION DE LEURS PROJETS.

www.jouplast.com



suggestion d'utilisation