

GUIDE DE POSE

Tuile<sup>®</sup>**r**

LA TÔLE TUILE  
REPOSITIONNABLE

PENTE DE LA TOITURE

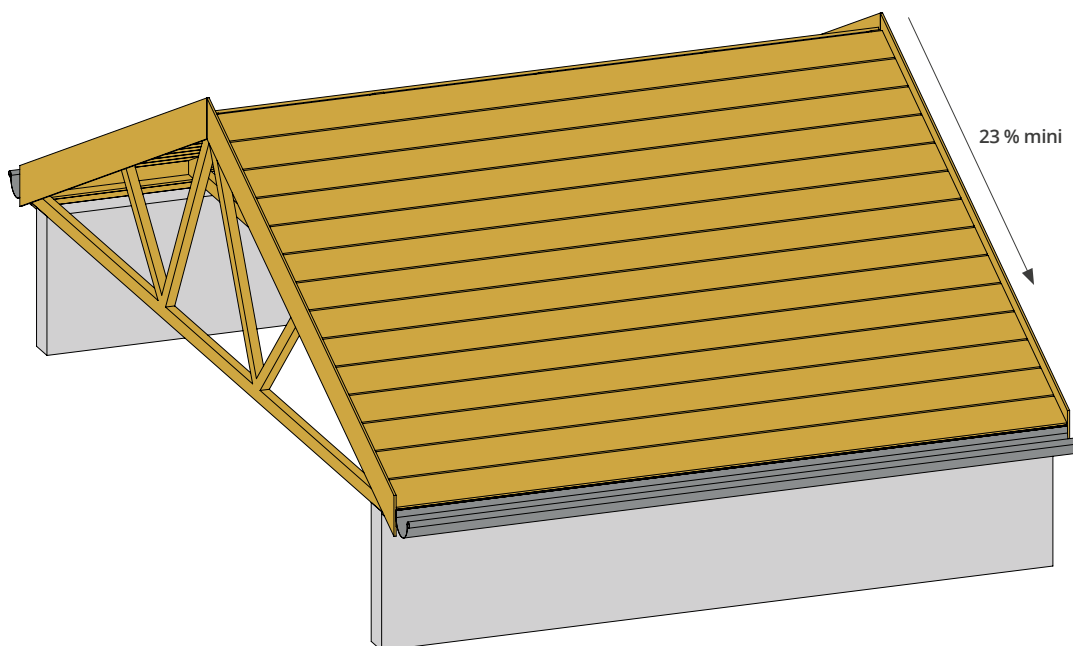

Calculer facilement la pente

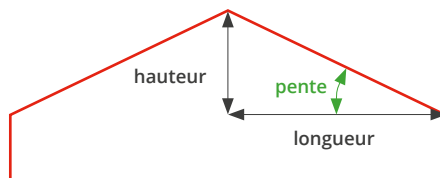

$$\text{Pente (\%)} = \frac{\text{hauteur}}{\text{longueur}} \times 100$$

TABLEAU DE CONVERSION - PENTE																
Degrés	13°	14°	15°	16°	18°	20°	22°	24°	26°	28°	30°	32°	34°	36°	38°	40°
Pourcent	23%	25%	28%	29%	32%	36%	40%	44%	49%	53%	58%	62%	67%	73%	78%	84%

## DOMAINE D'EMPLOI

### EN CONSTRUCTION NEUVE

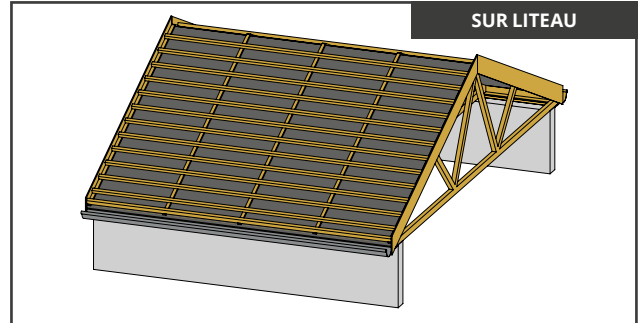
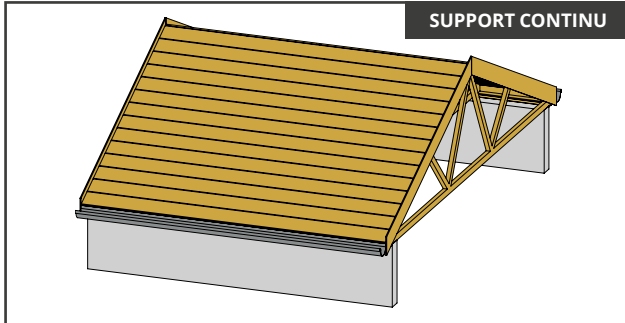

### EN RÉNOVATION

SUR BARDEAU

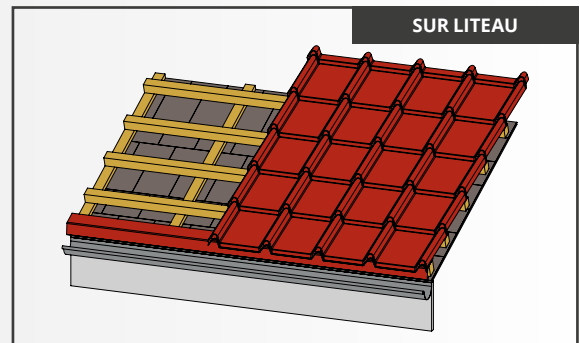
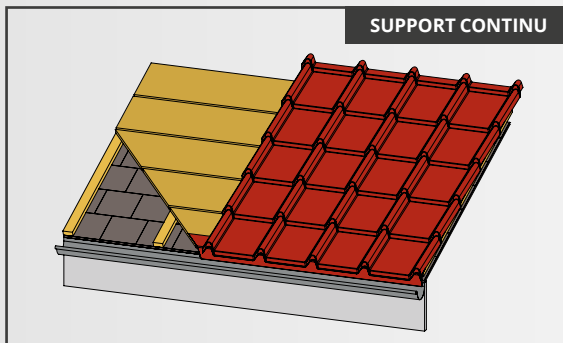

SUR COUVERTURE ONDULÉE

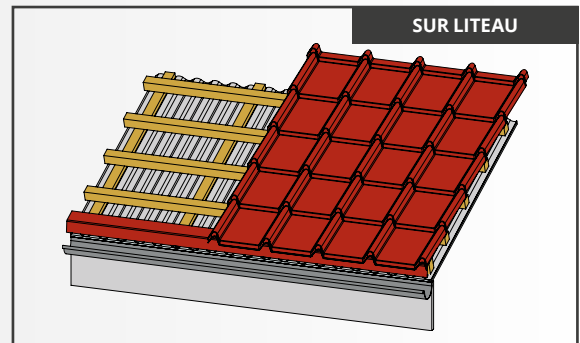
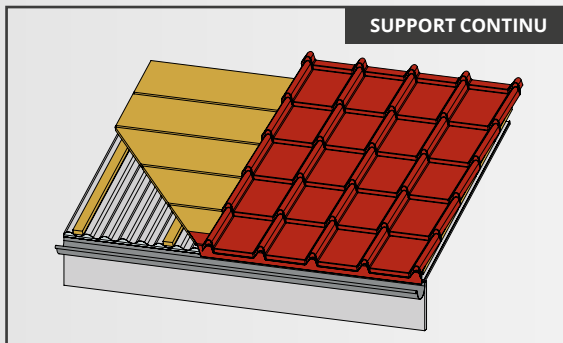

**NB :** Avant la rénovation, il est nécessaire de s'assurer du bon état de la charpente ainsi que de la capacité résistante de la structure porteuse. Si la toiture est étanche la pose de la Tuile R® peut s'effectuer directement, si ce n'est pas le cas, il est nécessaire de prévoir la pose d'un pare pluie.

## TYPE DE SUPPORT

Dimensions minimum (en mm) des supports à utiliser\*

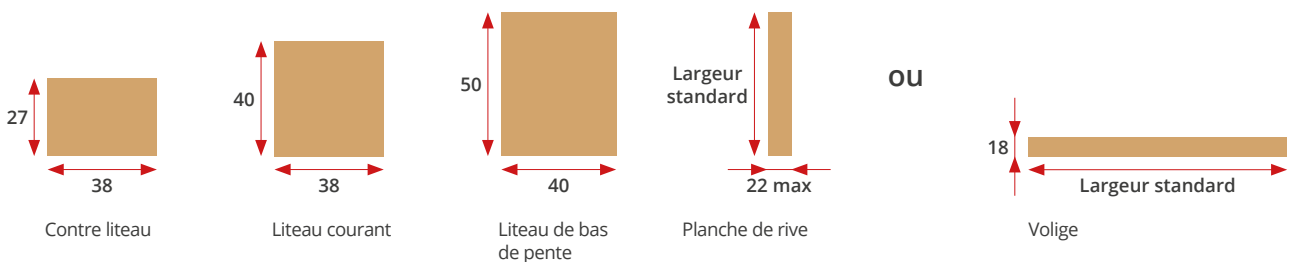

\*Dimensions standards couramment vendues par les négociants.

## POSE SUR LITEAUX

Pour une pose sur liteaux, 1 liteau doit être prévu au droit de chaque pureau.

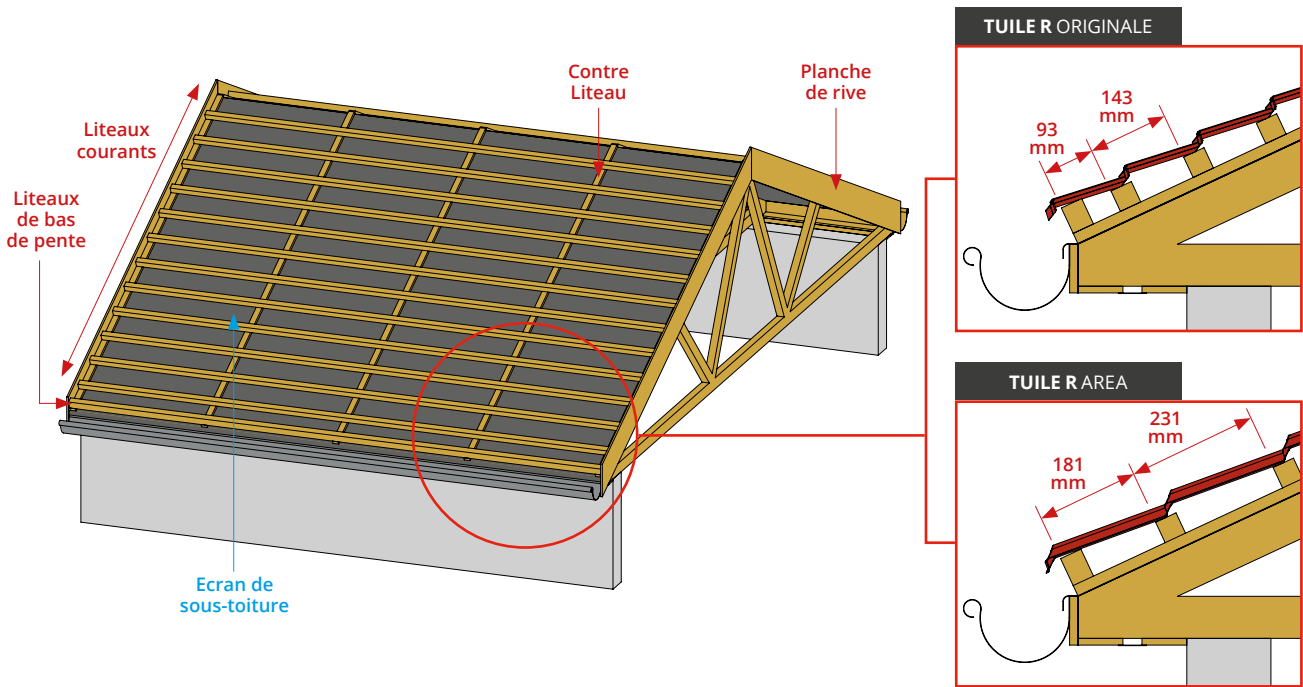

## POSE SUR SUPPORT CONTINU

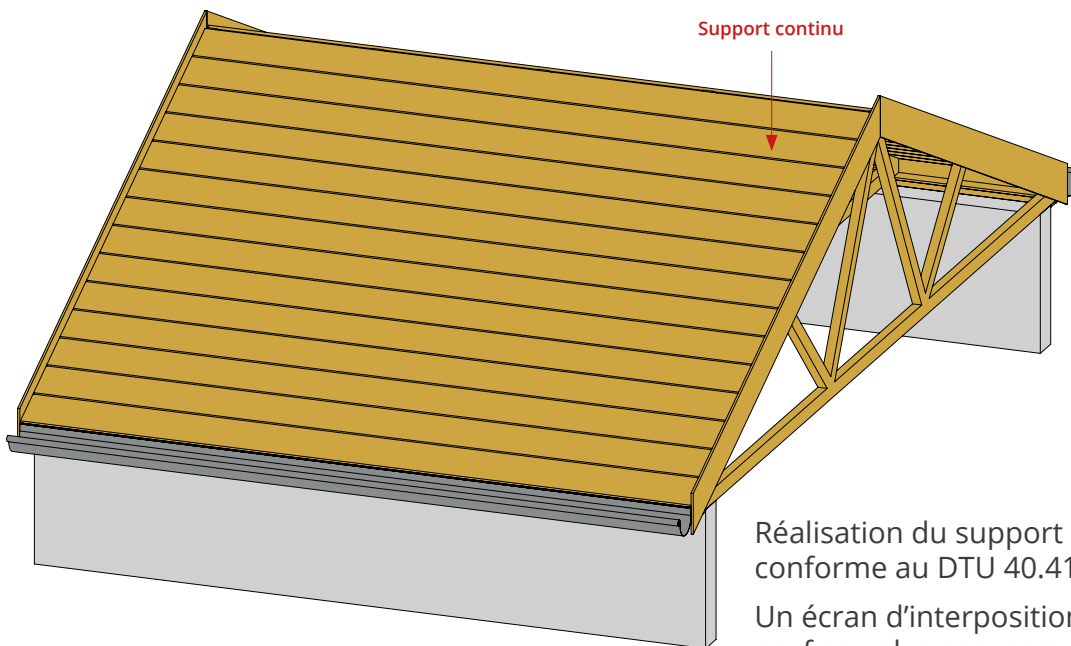

Réalisation du support continu conforme au DTU 40.41.

Un écran d'interposition est nécessaire sauf pour les essences suivantes : Sapin, Epicéa, Peuplier et Pin Sylvestre.

## VENTILATION

En construction neuve ou en rénovation, pour assurer une bonne ventilation de votre toiture une lame d'air continue et ventilée de 20mm minimum doit être créée.

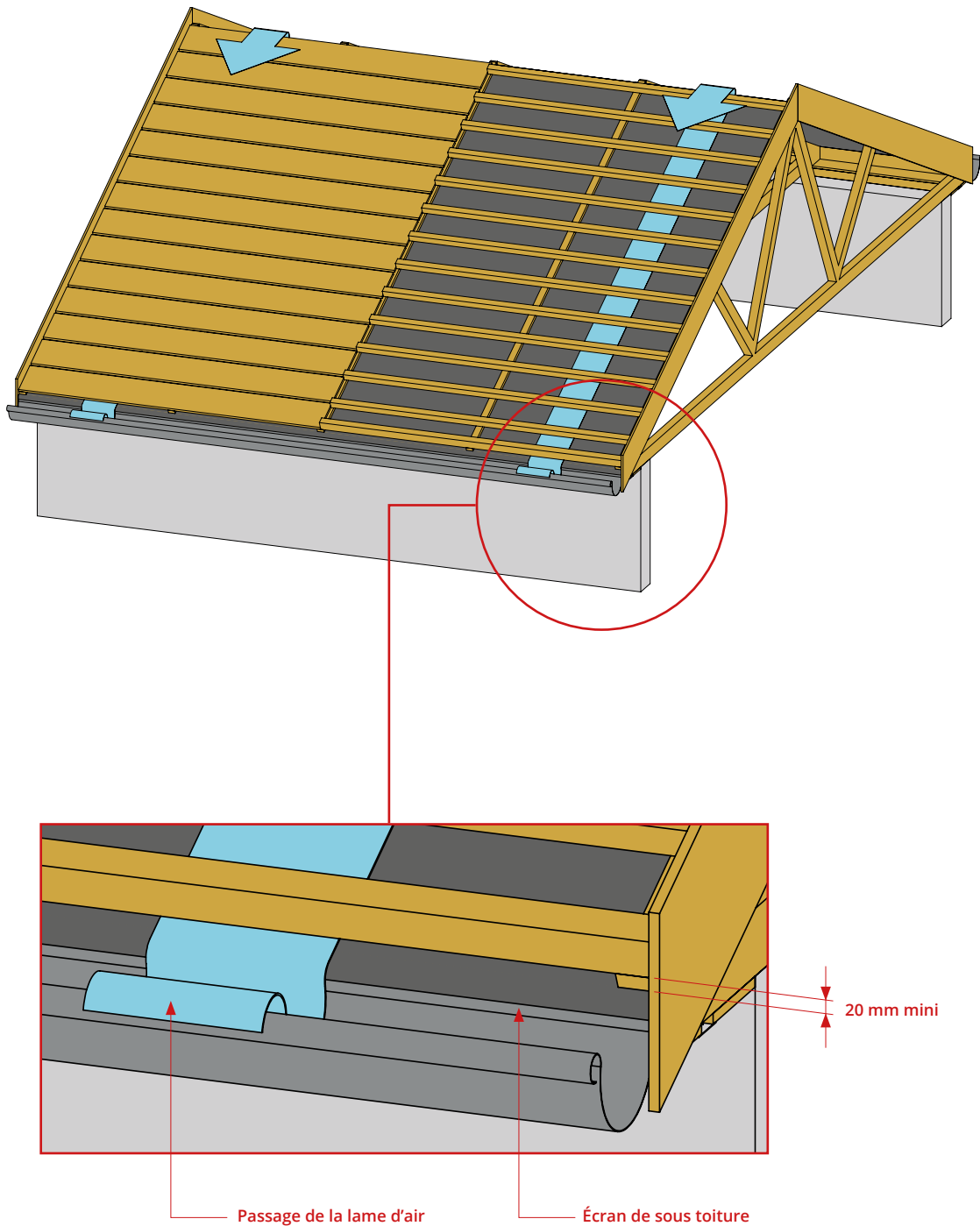

## POSE DE LA BANDE D'ÉGOUT

## ÉTAPE 1

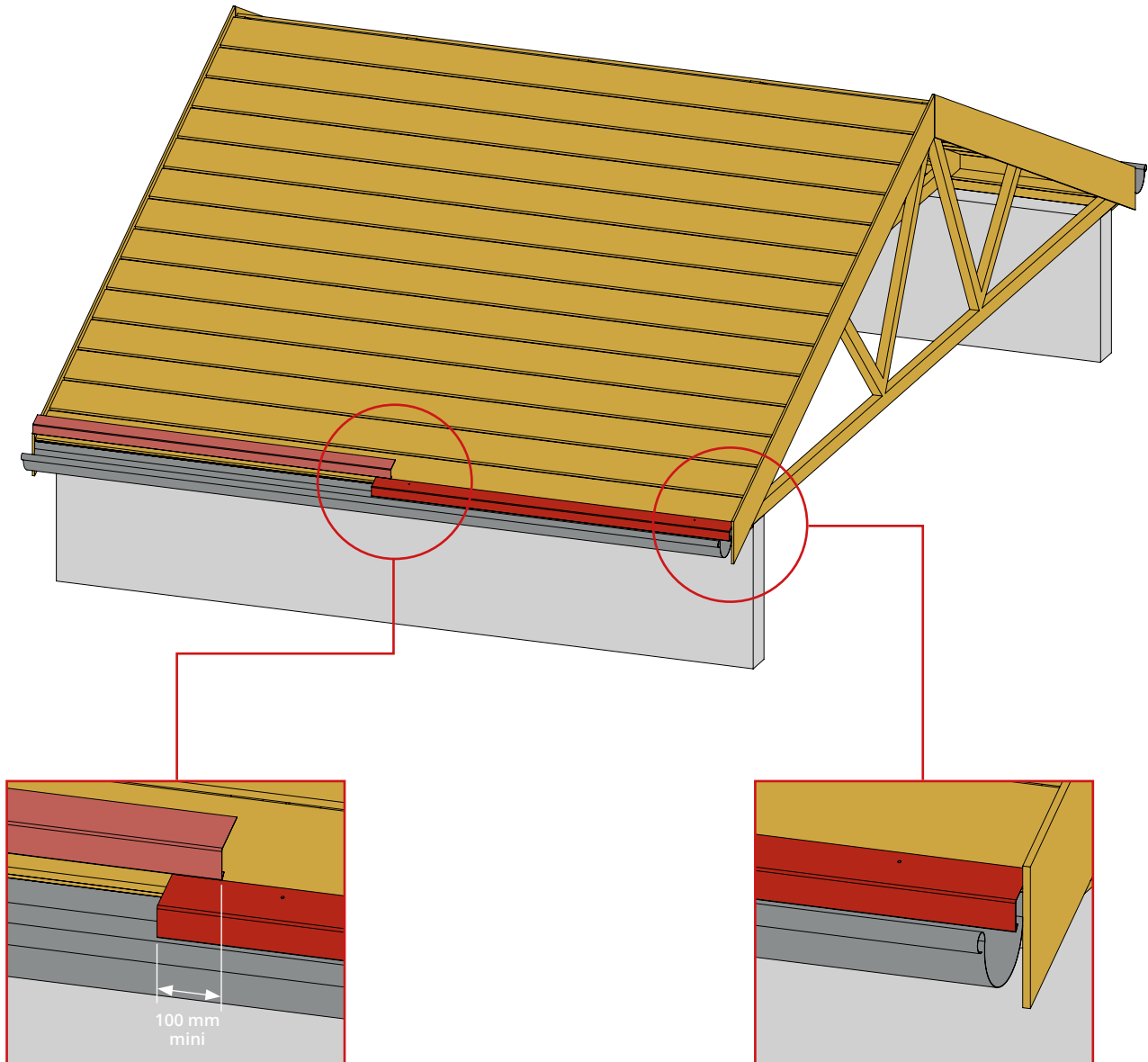

La bande d'égout se positionne en bas de pente.  
Pour la maintenir temporairement en position, utiliser deux pointes à clouer aux extrémités.



## POSE DES RIVES

## ÉTAPE 2

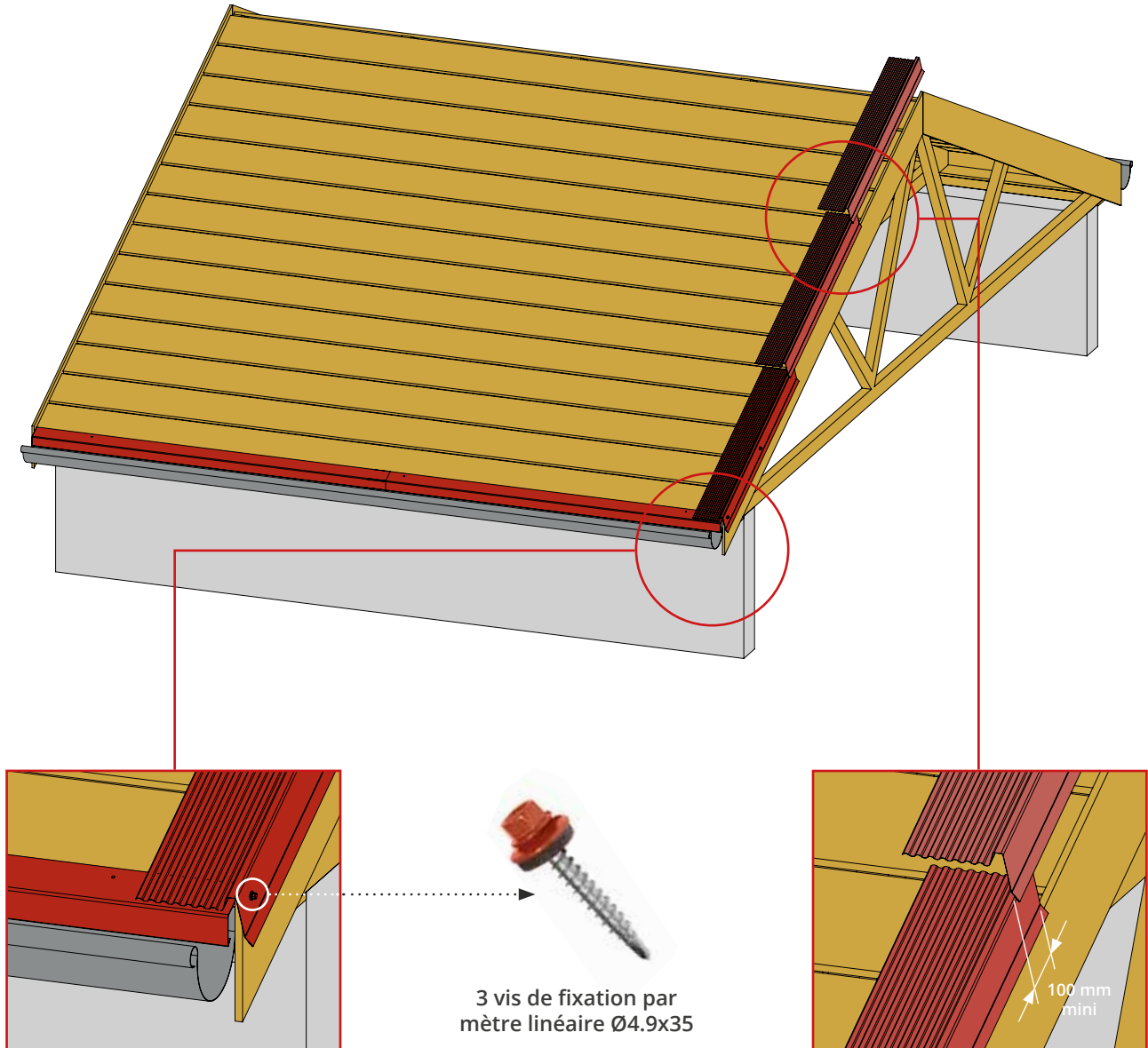

**NB :** le haut de la planche de rive ne devra pas dépasser de plus de 10 mm par rapport au plan de la toiture pour assurer la bonne mise en œuvre de la rive.

## POSE DE TUILES R

## ÉTAPE 3

La Tuile R® a la particularité d'être **chevauchable**, aussi bien sur la longueur que sur la largeur.

## Pas besoin de découpe !

Référez-vous à la fin de la documentation pour consulter les différentes configurations possibles de chevauchement.

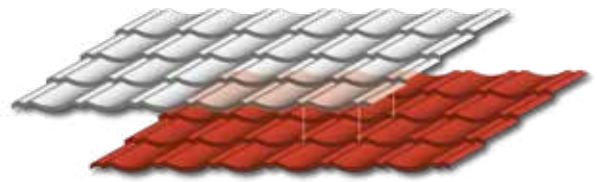

PANNEAUX EMBOÎTABLES

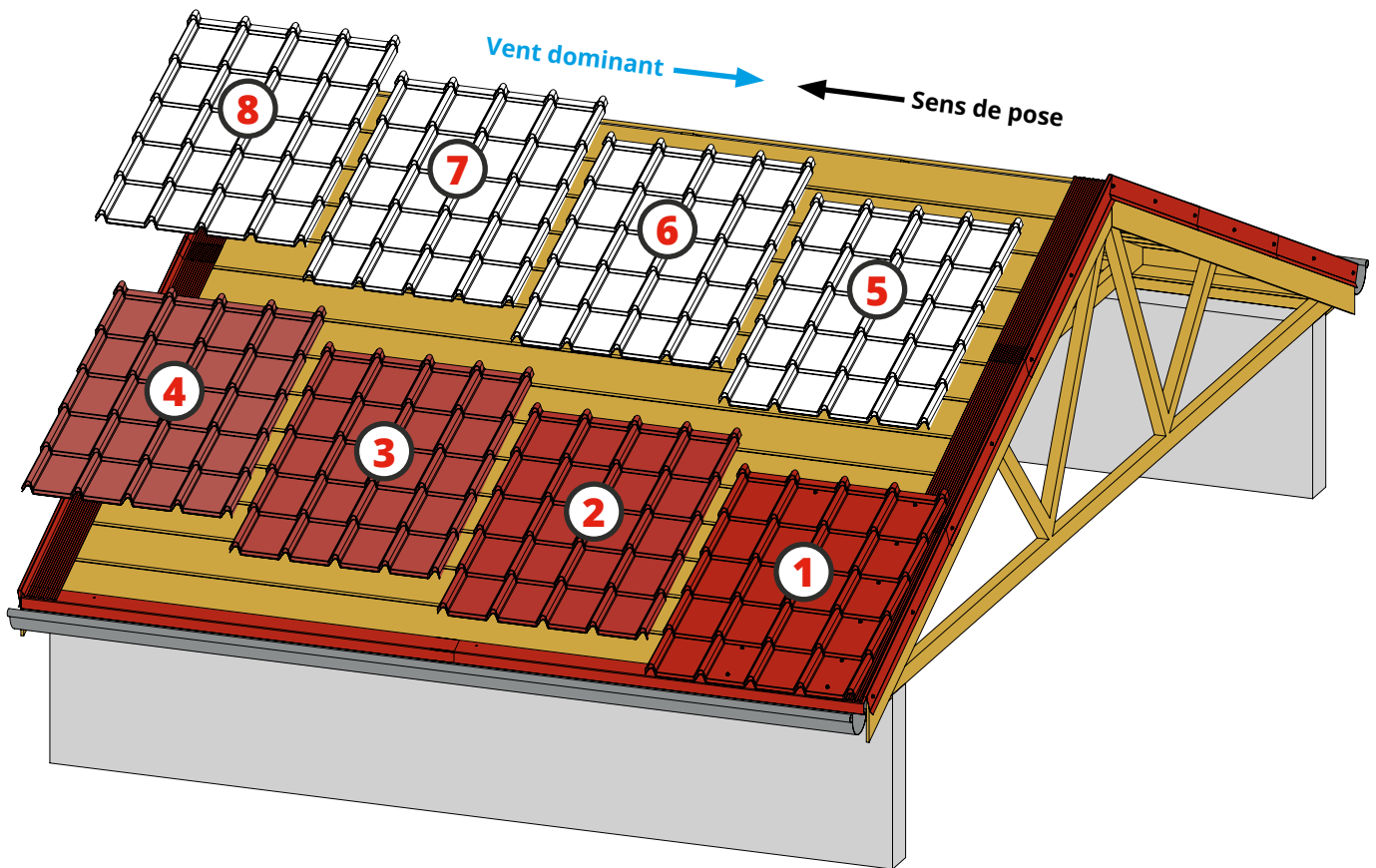

Les plaques Tuile R® se posent toujours en commençant par le bas.

Visser avec 6 vis minimum par plaque.

Positionner les plaques en les recouvrant les unes aux autres.

Pour la dernière plaque, adapter le recouvrement longitudinal pour avoir une finition parfaite et sans découpe.

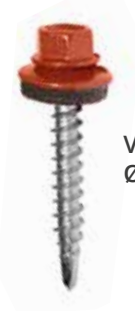
Vis de fixation  
Ø4.9x35



## FIXATIONS DES TUILES R ORIGINALE

### ÉTAPE 4

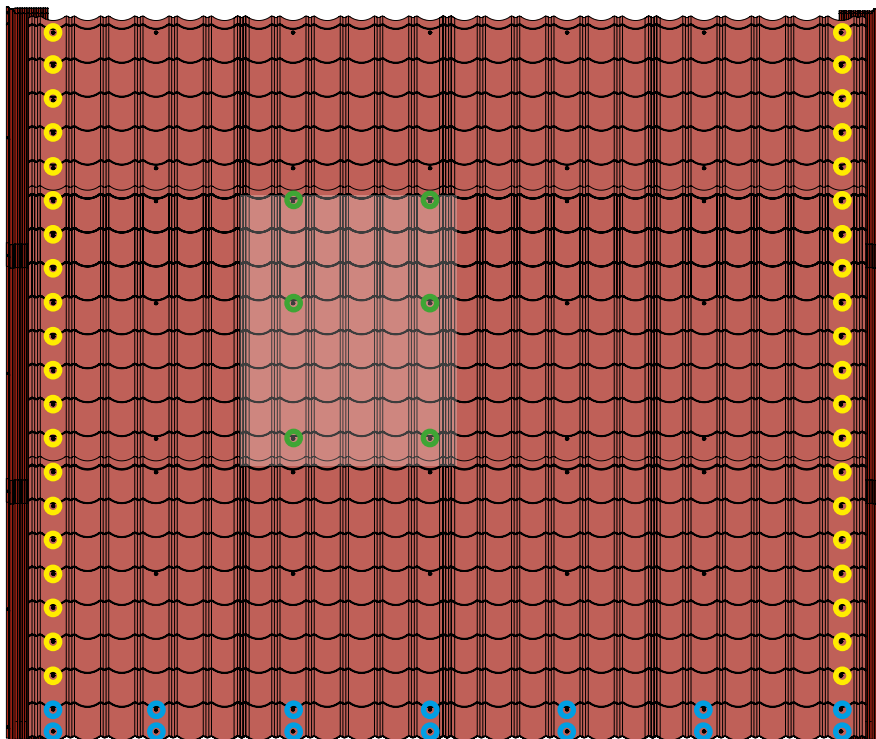

- 1 fixation sur chaque tuile **en rive**
- 2 fixations par tuile, toutes les 2 tuiles **en bas de pente**
- 6 fixations par tôle **en partie courante**

## FIXATIONS DES TUILES R ARÉA

### ÉTAPE 4

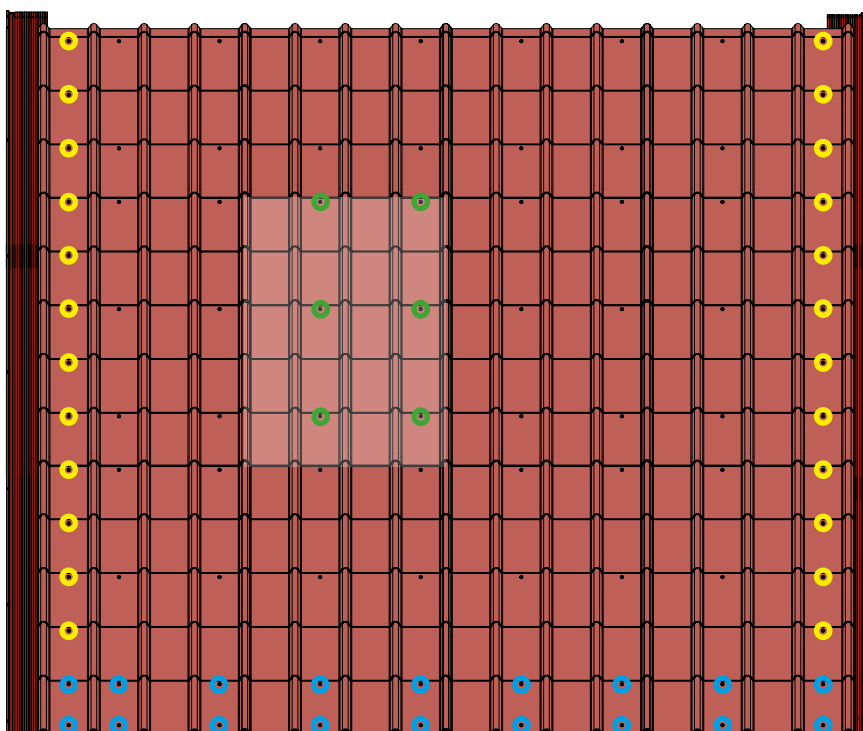

- 1 fixation sur chaque tuile **en rive**
- 2 fixations par tuile, toutes les 2 tuiles **en bas de pente**
- 6 fixations par tôle **en partie courante**

\*Voir page 12 pour calculs du nombre de vis total.

## POSE DES FAÎTIÈRES

## ÉTAPE 5

Répartissez les faîtières sur toute la longueur de votre toiture.

Elles se recouvrent entre elles, inutile de les recouper.

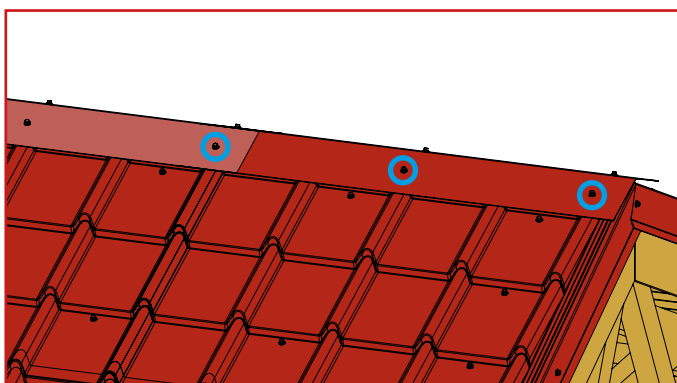
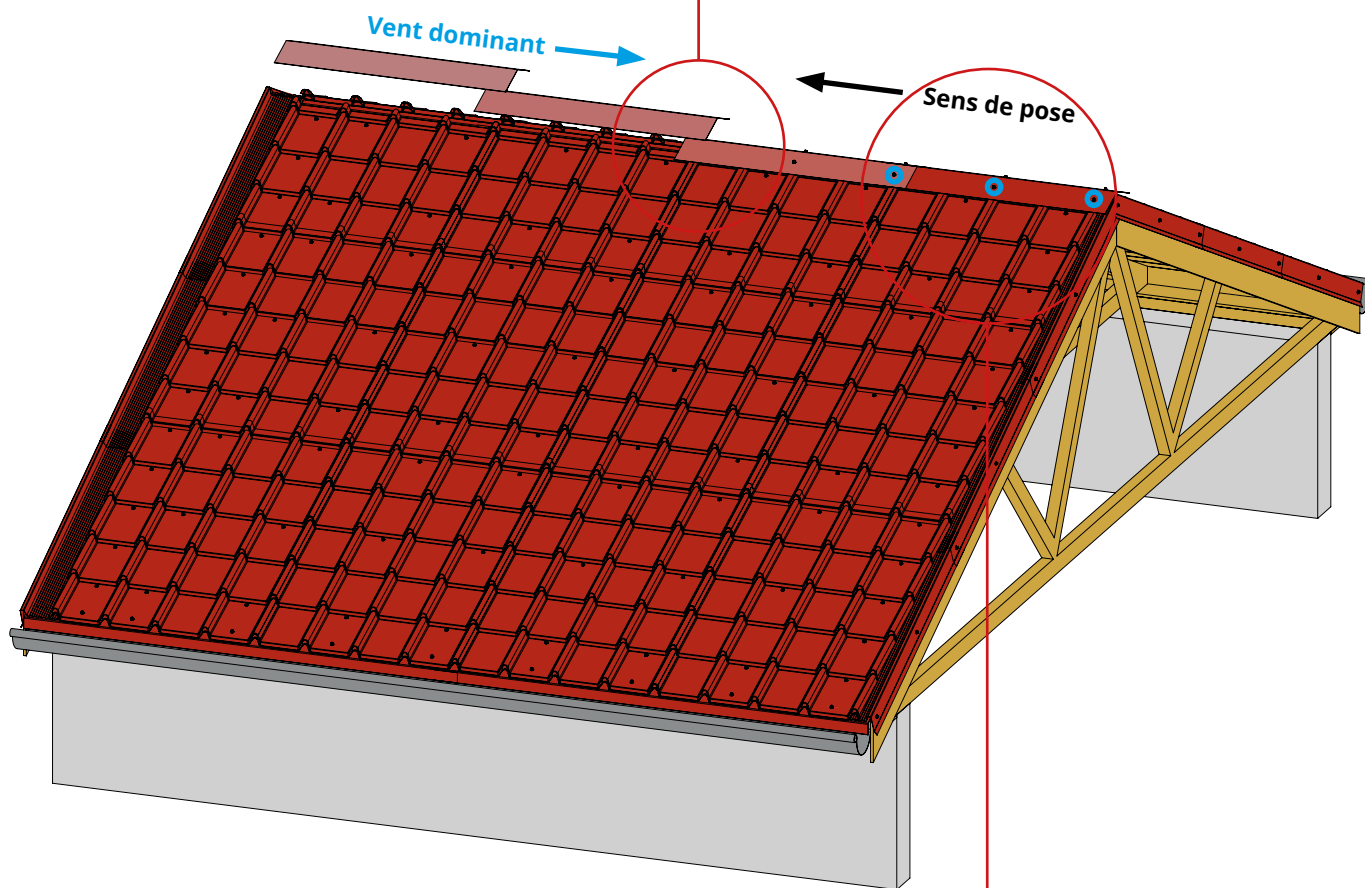
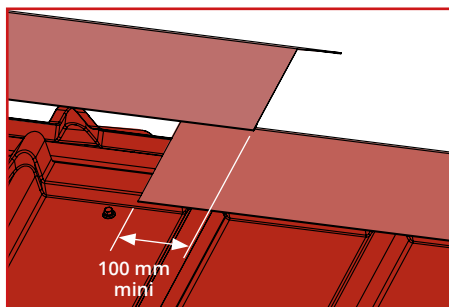

- 3 fixations par **mètre linéaire** environ. Fixation à positionner sur le sommet d'une onde.



Vis de fixation  
Ø4.9x35





## CALCULS DE VOS BESOINS

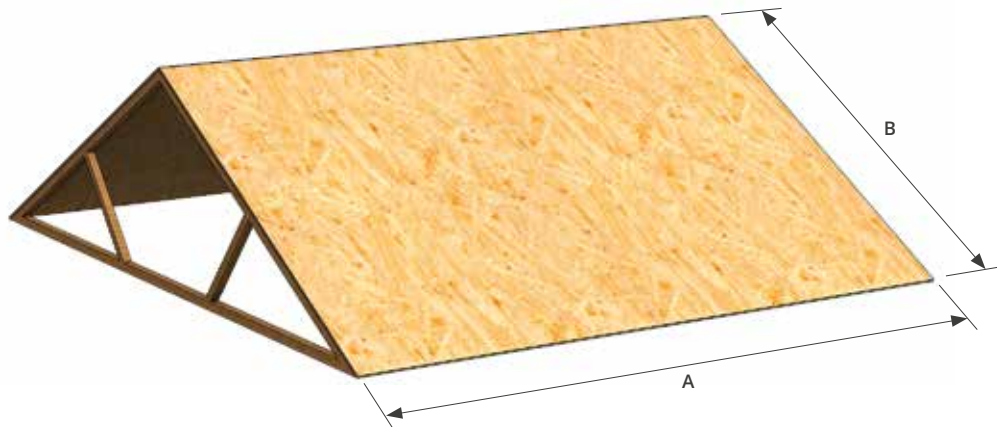

### NOMBRE DE TUILES

EN LARGEUR :  $T_{\text{larg}} = \frac{A}{0,87}$  Arrondir à l'entier supérieur

EN LONGUEUR :  $T_{\text{long}} = \frac{B}{1,1}$  Arrondir à l'entier supérieur

**TOTAL TUILES =  $T_{\text{long}} \times T_{\text{larg}}$**

### NOMBRE DE RIVES

$N_{\text{rives}} = \frac{B}{1,1}$  Arrondir à l'entier supérieur

**TOTAL RIVES =  $N_{\text{rives}} \times 2$**

### NOMBRE DE FAITIÈRES

$N_{\text{fait}} = \frac{A}{0,9}$  Arrondir à l'entier supérieur

**TOTAL FAÎTIÈRES =  $N_{\text{fait}}$**

### NOMBRE DE BANDES D'ÉGOUT

$N_{\text{egout}} = \frac{A}{0,9}$  Arrondir à l'entier supérieur

**TOTAL ÉGOUT =  $N_{\text{egout}}$**

### NOMBRE DE FIXATIONS

6 FIXATIONS PAR TUILE

11 FIXATIONS PAR MÈTRE LINÉAIRE DE RIVE

3 FIXATIONS PAR MÈTRE LINÉAIRE DE FAITAGE

4 FIXATIONS PAR MÈTRE LINÉAIRE D'ÉGOUT

<b>TOTAL TUILES</b>	<b>x6</b>
<b>+ TOTAL RIVES</b>	<b>x11</b>
<b>+ TOTAL FAITIÈRES</b>	<b>x3</b>
<b>+ TOTAL ÉGOUT</b>	<b>x4</b>

**TOTAL FIXATIONS**



EXEMPLE DES POSSIBLES CHEVAUCHEMENTS DES TUILES R :

**BON À SAVOIR**

Les produits Tuile R® ont la particularité d'être chevauchables, aussi bien sur la longueur que sur la largeur. **Pas besoin de découpe.**

RECOUVREMENT LONGITUDINAL

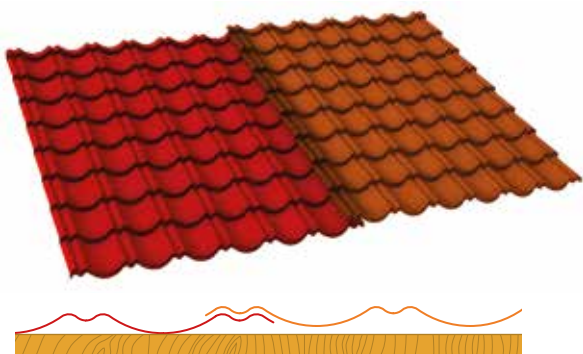

Recouvrement minimal

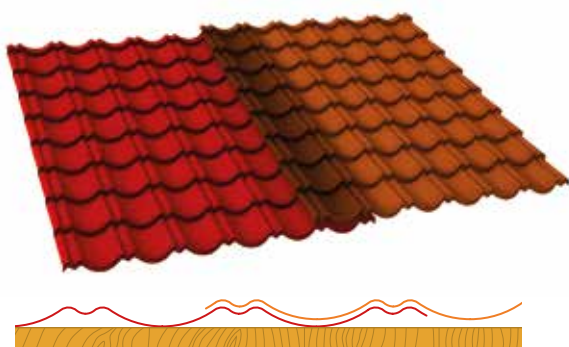

Recouvrement sur 1 tuile

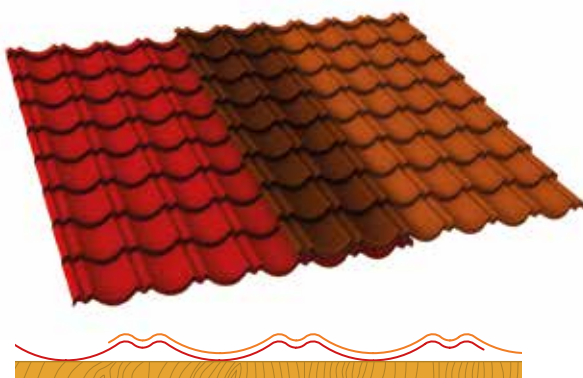

Recouvrement sur 2 tuiles et plus

RECOUVREMENT TRANSVERSAL

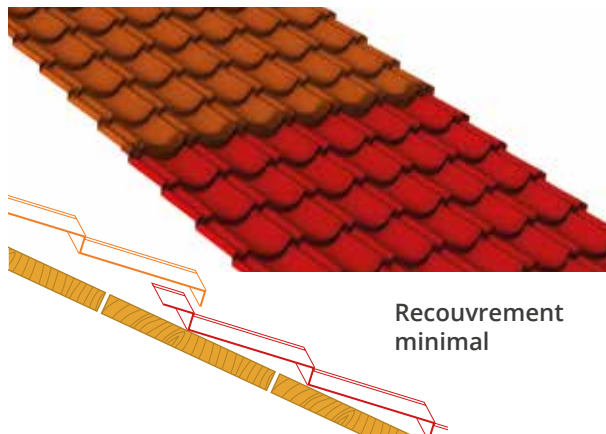

Recouvrement minimal

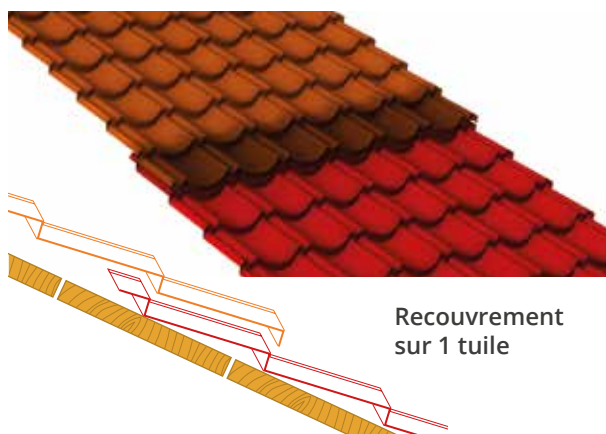

Recouvrement sur 1 tuile

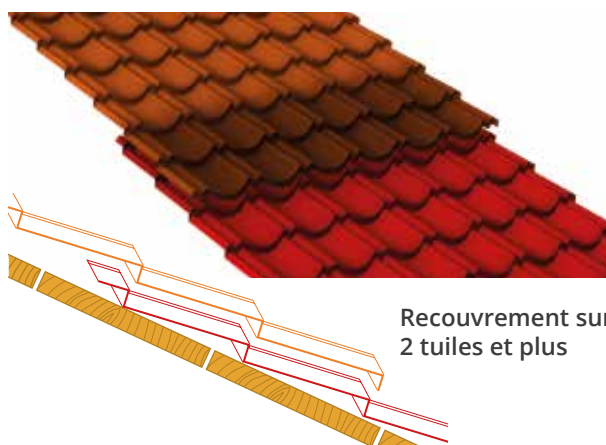

Recouvrement sur 2 tuiles et plus







# **BACACIER®**

VOUS ÉCOUTE



**www.bacacier.com**

*Découvrez nos produits et  
tous nos services en ligne*



**open@bacacier.com**

*Engagement de réponse  
sous 48 heures*



**01 84 16 67 17**

*Du lundi au vendredi de  
8h à 12h et de 14h à 18h*