



RÉNOVATION
100%
ÉNERGÉTIQUE

SLIMISOL[®]
TECHNO ISOLANT ULTRA-MINCE



MISE EN ŒUVRE
SIMPLE & RAPIDE

SLIMISOL®

TECHNO ISOLANT ULTRA-MINCE



LA SOLUTION D'ISOLATION ULTRA MINCE LA PLUS PERFORMANTE DU MARCHÉ

SLIMISOL® est le système indispensable pour optimiser sa rénovation énergétique. Parfaitement adapté à l'isolation thermique par l'intérieur des murs, grâce à sa technologie innovante.

+ NOUVELLES PERSPECTIVES

- > Technologie unique: panneaux isolants sous vide, PIV
- > Conductivité thermique très faible: $\lambda = 0,0059 \text{ W/(m.K)}$
- > Slimisol allie un **confort thermique maximal** et une **épaisseur minimale**

+ TRÈS FAIBLE ENCOMBREMENT

- > Préserve la surface habitable : système **ultra fin 6,5 cm parement compris**

+ RAPIDE ET FACILE À POSER

- > Prêt à poser et ne nécessite pas de découpes
- > Calepinage simple et intuitif



3 RAISONS POUR CHOISIR SLIMISOL®

01

GAIN DE PLACE ASSURÉ

3 fois plus fin qu'un système standard pour une meilleure isolation

02

VALORISATION DU BIEN

Isolation thermique sans perte de m^2
Augmente la valeur verte du logement

03

INTERVENTION EN SITE OCCUPÉ

Pose rapide, propre et sans poussières, ne nécessite pas la dépose de l'existant

R

6,30 $\text{m}^2.\text{K/W}$

pour un isolant de 40 mm

1/1

une pièce, un jour

SOMMAIRE

PRODUITS ET CONDITIONNEMENTS

Gamme cartons Slimisol

> P 05

Ossatures PVC associées

> P 05

UN CALEPINAGE SIMPLE ET INTUITIF

Calepinage en 5 étapes

> P 06

MISE EN ŒUVRE EN CONTRE-CLOISON

Préparation et pose

> P 08

MISE EN ŒUVRE – POINTS SINGULIERS

Accrochage

> P 14

Incorporations électriques

> P 15

[1] PRODUITS ET CONDITIONNEMENTS

DESCRIPTION

Solution d'isolation en contre-cloison des parois verticales.

SLIMISOL® est parfaitement adapté à la rénovation.

Le système **SLIMISOL®** est constitué d'ossatures pvc recyclé ,de panneaux isolants sous vide (PIV) et de leurs panneaux de protection **SLIMISOL PAN PROTECT®** et d'un parement en plaques de plâtre collées avec la colle **SLIMISOL®**.

- 01 Mur
- 02 Ossature PVC SLIMISOL®
- 03 Joint d'étanchéité SLIMISOL®
- 04 Panneau isolant sous vide SLIMISOL®
- 05 Panneau de protection SLIMISOL PAN PROTECT®
- 06 Colle SLIMISOL®
- 07 Plaque de plâtre PREGYDECO

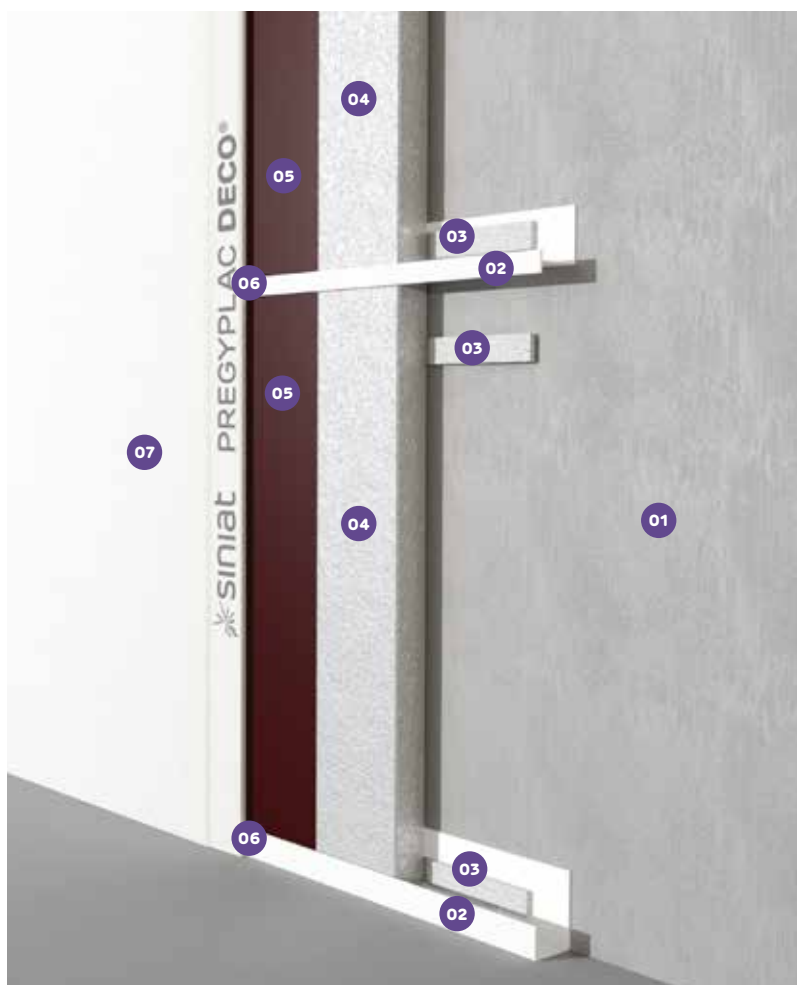

ADAPTÉ À TOUS LES CHANTIERS !

2 épaisseurs d'isolant : 20 et 40mm

3 formats : 600x600,
600x400, 600x200 mm

DOMAINE D'EMPLOI

TYPE DE LOCAUX

Isolation thermique de parois verticales pour les bâtiments chauffés à usage courant : toutes familles d'habitations (individuelles ou collectives), toutes catégories d'Établissements Recevant du Public (ERP).

Locaux classés EA, EB, EB+ privés (salle de bains, douche)

TYPE DE SUPPORT

En doublage des murs intérieurs sur les murs en béton et en maçonnerie. Murs nus ou doublés en carreaux de plâtre, en brique plâtrière ou en plaque de plâtre sur ossature métallique.

Autres supports: nous consulter

GAMME CARTONS SLIMISOL

Les cartons SLIMISOL contiennent l'ensemble des composants Slimisol nécessaires à la réalisation de l'isolation de votre mur par l'intérieur :

Panneaux isolants SLIMISOL + Panneaux de protection SLIMISOL PAN PROTECT + 1 rouleau joint d'étanchéité + 1 cartouche de colle

Code produit	Désignation	Épaisseur isolant (mm)	Résistance thermique isolant (m ² .K/W)	Longueur (mm)	Largeur (mm)	Panneaux isolants par carton
150223	SLIMISOL 20 MM 200X600 CARTON	20	3,05	600	200	12
150222	SLIMISOL 20 MM 400X600 CARTON	20	3,05	600	400	6
150221	SLIMISOL 20 MM 600X600 CARTON	20	3,05	600	600	6
150229	SLIMISOL 40MM 200X600 CARTON	40	6,30	600	200	6
150228	SLIMISOL 40MM 400X600 CARTON	40	6,30	600	400	3
150227	SLIMISOL 40MM 600X600 CARTON	40	6,30	600	600	3



OSSATURES PVC ASSOCIÉES

Code produit	Désignation	Système: cartons associés	Épaisseur (mm)	Conditionnement
4066590	SLIMISOL RAIL 20MM -2,50M BOTX20	150223	20	Paquet de 20 rails de 2,50m = 50m
		150222		
		150221		
4066564	SLIMISOL RAIL 40MM -2,50M BOTX10	150229	40	Paquet de 10 rails de 2,50m = 25m
		150228		
		150227		



Code produit	Désignation	Système: cartons associés	Épaisseur (mm)	Conditionnement
4066588	SLIMISOL FOURRURE 20-2,50M BOTX20	150223	20	Paquet de 20 rails de 2,50m = 50m
		150222		
		150221		
4066503	SLIMISOL FOURRURE 40 -2,50M BOTX10	150229	40	Paquet de 10 fourrures de 2,50m = 25m
		150228		
		150227		



[2] UN CALEPINAGE SIMPLE ET INTUITIF

UN CALEPINAGE FACILE EN 5 ETAPES

Le calepinage est l'étape essentielle avant passage de la commande et chiffrage du chantier. Cela permet de déterminer le nombre de cartons par format à utiliser pour optimiser la surface de mur à isoler.

01

Prise des côtes du mur à isoler (vérifier l'aplomb)

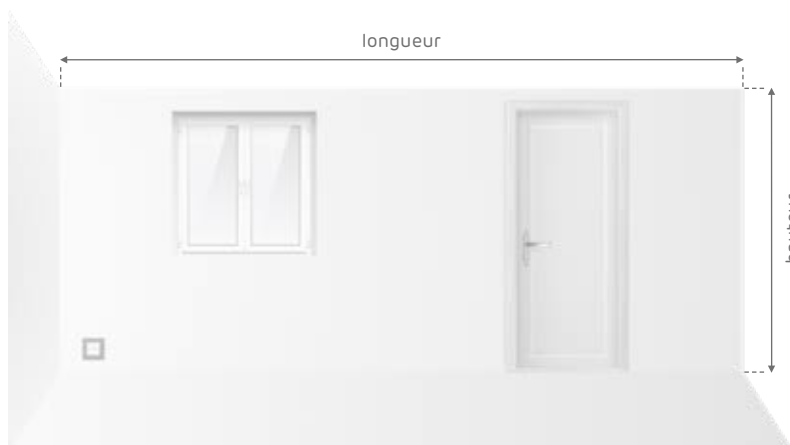

02

Prise des côtes des ouvertures (hors chambranle)

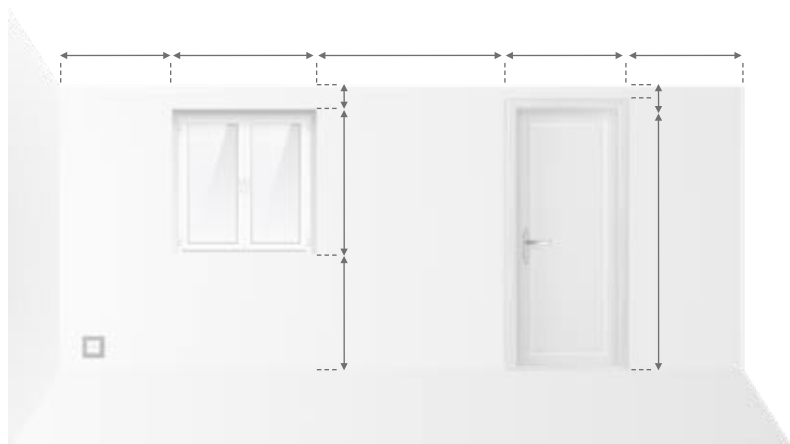

03

Prise des côtes des points singuliers (ex: prise électrique)

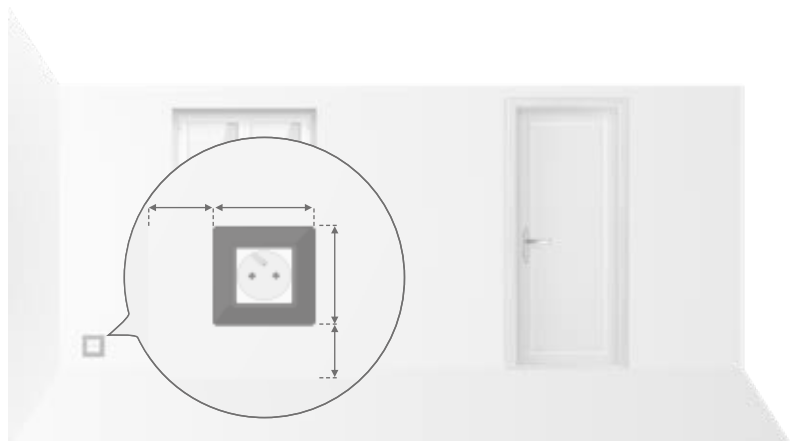

04

Découpe du mur en bandes horizontales de 60cm de hauteur de bas en haut, en laissant libre l'imposte. Ce qui permet de positionner les rails et fourrures PVC.



05

Découpe du mur en bandes verticales de la largeur d'un panneau de 60cm de gauche à droite, puis compléter avec panneaux de largeur 40 ou 20cm. Compléter ensuite l'espace restant avec un isolant complémentaire (30 à 50 mm d'épaisseur : laine de roche revêtue d'aluminium).



Un outil de calepinage
est disponible sur le site Internet
slimisol.fr

Il suffit d'entrer les dimensions du mur à isoler, dimensions et emplacement des fenêtres, portes, prises électriques et autres éléments de la paroi. Puis **l'outil détermine le nombre de panneaux à utiliser** par dimension.



[3] MISE EN ŒUVRE EN CONTRE-CLOISON

1. PRÉPARATION DE LA PAROI EXISTANTE

AVANT LE DEBUT DES TRAVAUX : vérifier l'absence de clous susceptible de percer l'isolant et couper l'alimentation électrique

1A

DÉPOSER LES PLINTHES



1B

DÉPOSER LES EQUIPEMENTS ELECTRIQUES



2. POSE DU RAIL BAS

2A

POINTER LES AXES DE FIXATION : ENTRAXE 60CM
> POSER LES FIXATIONS > FIXER LE RAIL



i

FIXATIONS POSSIBLES

SUR DOUBLAGE COLLÉ



SUR OSSATURE MÉTALLIQUE



SUR MUR MAÇONNÉ



2B

PROTÉGER L'ISOLANT DES TÊTES DE VIS
GRÂCE AU JOINT D'ÉTANCHEITE



2C

POSER UN JOINT D'ÉTANCHEITE A 50CM AU-DESSUS DU RAIL
POUR EMPECHER LES FLUX D'AIR



3. POSE DES PANNEAUX SLIMISOL® ET SLIMISOL PAN PROTECT®

3A

POSE DE LA PREMIERE RANGEE DE PANNEAUX ISOLANTS



3B

POSER UN JOINT ALUMINIUM AUTOCOLLANT ENTRE LES PANNEAUX POUR EVITER LES TRANSFERTS D'HUMIDITE



3C

POSER LA PREMIERE RANGEE DE PANNEAUX SLIMISOL PAN PROTECT® QUI PROTEGENT L'ISOLANT CONTRE LES PERCEMENTS



3D

POSER L'ISOLANT COMPLEMENTAIRE AU DROIT DE LA PRISE



4. POSE DE LA FOURRURE

4A

pointer les axes de fixation (entraxe 60cm)
> poser les fixations > fixer la fourrure



4B

PROTEGER L'ISOLANT DES TETES DE VIS GRACE AU JOINT D'ETANCHEITE



[3] MISE EN ŒUVRE EN CONTRE-CLOISON

5. TRAITEMENT DES OUVERTURES : FENÊTRE

Dans le cas de changement de fenêtres, présence de tapées d'isolation. Donc il n'est pas nécessaire d'ajouter un rail autour de la fenêtre. Si la fenêtre existante n'est pas remplacée, alors procéder comme suit :

5A

PRISE DE COTE DE LA PLAQUE DE PLÂTRE



5B

POSE DES RAILS AUTOUR DE LA FENÊTRE



6. POSE DES RANGÉES SUIVANTES

Procéder de la même manière que pour la première rangée (voir étapes 3 et 4) jusqu'à la partie haute.

6A

POSE DES PANNEAUX ISOLANTS > TRAITER LES JOINTS VERTICAUX ENTRE PANNEAUX AVEC LE JOINT ALUMINIUM AUTOCOLLANT



6B

POSE DES PANNEAUX SLIMISOL PAN PROTECT > POSE DE L'ISOLANT COMPLEMENTAIRE SI NECESSAIRE

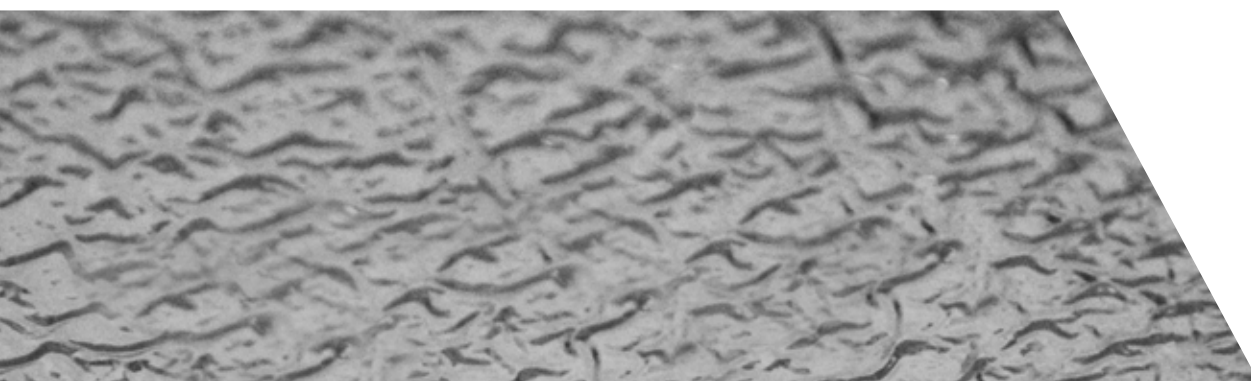

7. POSE DE L'ISOLANT COMPLÉMENTAIRE

En partie haute, vérifier l'espace disponible entre le dernier panneau posé et le plafond.

7A

SI HAUTEUR \leq 10CM :
POSE DE L'ISOLANT COMPLÉMENTAIRE EN PARTIE HAUTE



7B

SI HAUTEUR $>$ 12CM : POSE DU RAIL HAUT



7C

SI HAUTEUR COMPRISE **ENTRE 10 ET 12CM** : POSE DU RAIL HAUT
ET DE LA FOURRURE EN QUINCONCE

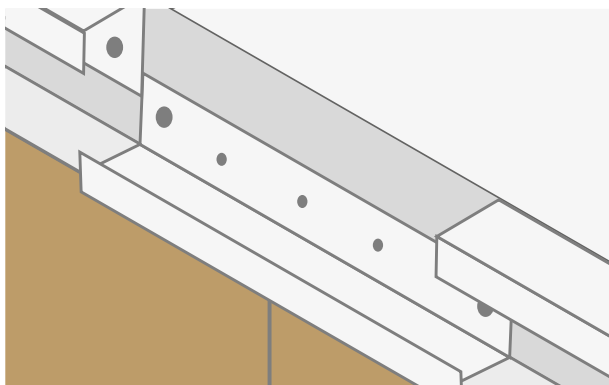

7D

POSE DE L'ISOLANT COMPLÉMENTAIRE SUR LES AUTRES PARTIES DU MUR QUAND NÉCESSAIRE



[3] MISE EN ŒUVRE EN CONTRE-CLOISON

8. POSE DU CORDON DE COLLE

8A

APPLIQUER LA COLLE SUR LES FOURRURES ET LES RAILS PVC



9. TRAVAUX DE FINITION

9A

POSE DES PLAQUES DE PLÂTRE



9C

TRAITEMENT DE L'EMBRASURE DE LA FENÊTRE : DEPOSER UN CORDON DE COLLE POUR COLLER LA PLAQUE DE PLÂTRE



9B

PREDECUPER A LA SCIE CLOCHE LES EMPLACEMENTS DES EQUIPEMENTS ELECTRIQUES > RACCORDER LES EQUIPEMENTS



9D

POSE DU JOINT DE FINITION



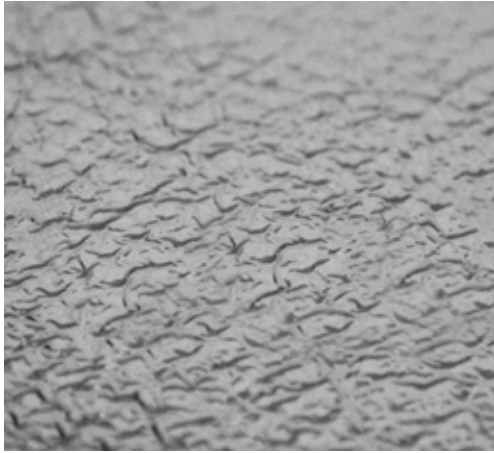

SLIMISOL 20 mm
600x600 CARTON
Référence article 150221

DESTINATION : Isolation thermique des murs par l'

Composition : 6 panneaux isolants / 6 panneaux SLIMISOL Pan Protect / 1 rouleau joint
1 cartouche colle.

Conditions de stockage : A conserver dans un endroit frais et sec. Stockage à p
commandée entre +10°C et +35°C. Les manutentions et conditionnem
ne doivent pas compresser ou déformer le produit.

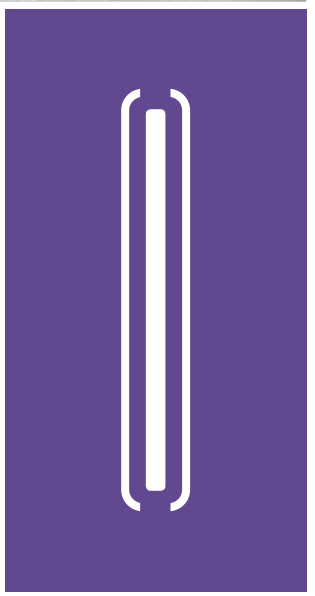

[4] MISE EN ŒUVRE DES POINTS SINGULIERS

L'ACCROCHAGE

Le système Slimisol a été spécialement pensé pour permettre l'accroche d'éléments sur les murs sans risques de percer l'isolant.

La plaque de protection, **Slimisol Pan Protect®**, est un élément essentiel du système. Sa très haute résistance empêche le percement de l'isolant et garantit donc sa protection.

L'accrochage de cadres ou autres éléments est possible sur le parement avec les fixations préconisées par Siniat: crochets X ou chevilles Fisher GK.



LES PANNEAUX SLIMISOL PAN PROTECT **EMPÊCHENT CLOUS ET FORÊTS BÉTON D'ALLER TROP LOIN !**

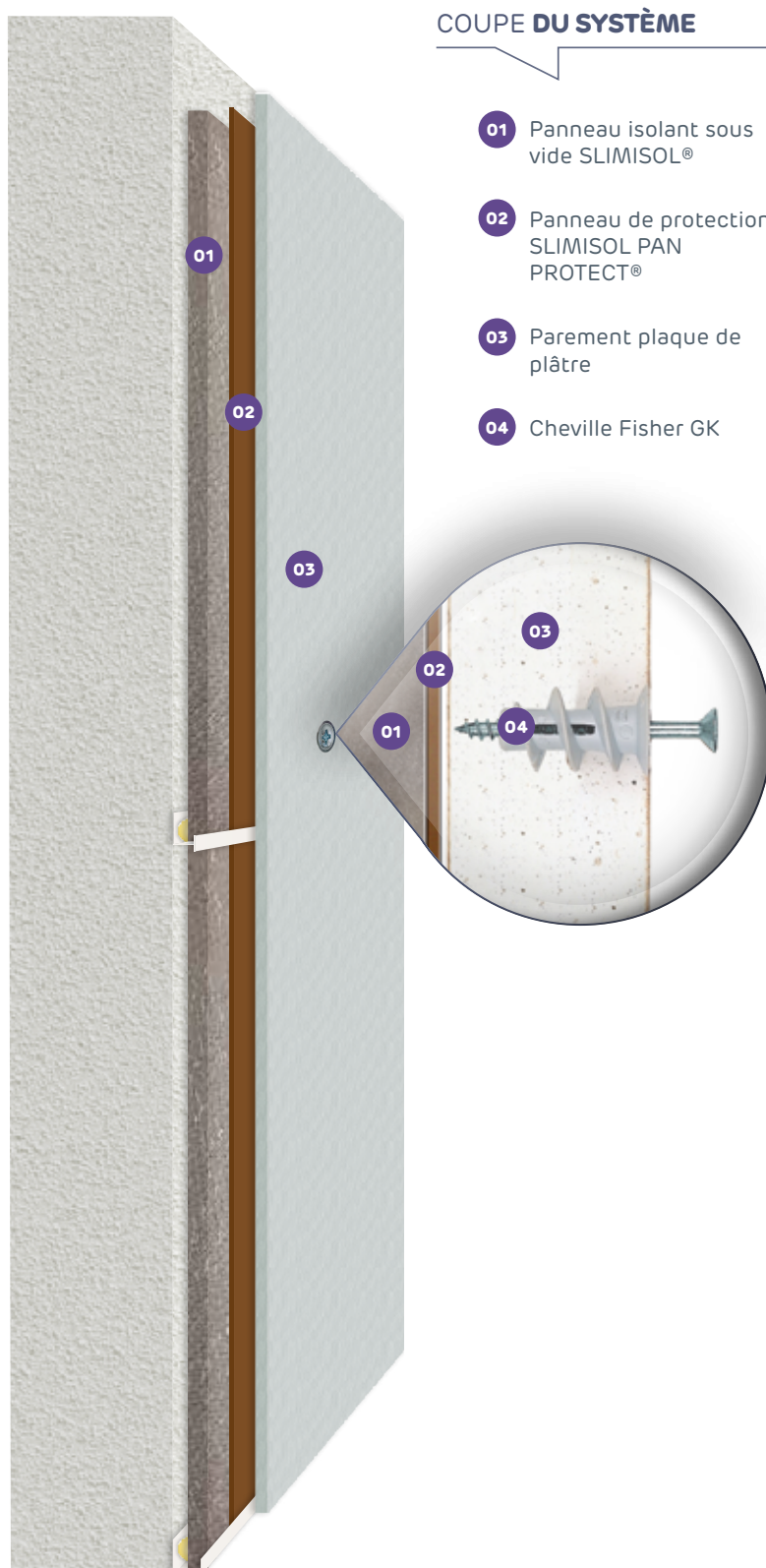

LES INCORPORATIONS ÉLECTRIQUES

Le système Slimisol propose 2 épaisseurs d'isolant, PIV. Cela permet ainsi, en les associant, de libérer l'espace nécessaire à l'incorporation des prises, tout en conservant un système de 6,5cm d'épaisseur.

Il est également possible de mettre un isolant complémentaire dans les parties comprenant les prises électriques à incorporer.

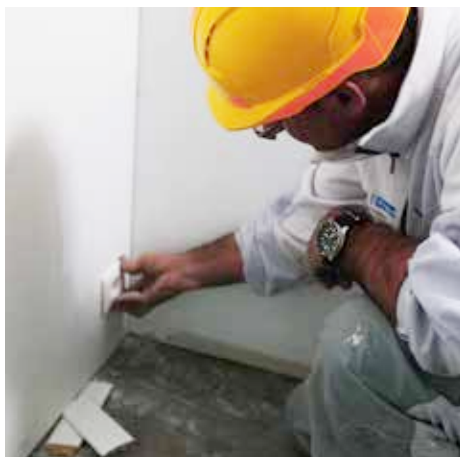

- 01 Mur
- 02 SLIMISOL® ép. 40mm
- 03 SLIMISOL® ép. 20mm
- 04 Panneau de protection SLIMISOL PAN PROTECT®
- 05 Parement plaque de plâtre
- 06 Prise électrique



ÉPAISSEUR (mm)	RÉSISTANCE (m ² .K/W)	CONDUCTIVITÉ (W/(m.K))
20	R 3,05	λ 0,0059
40	R 6,30	

POUR EN SAVOIR PLUS

slimisol.fr

ETE -19/0283 du 08/10/2019
Déclaration de performances disponible

SLIMISOL[®]

TECHNO ISOLANT ULTRA-MINCE

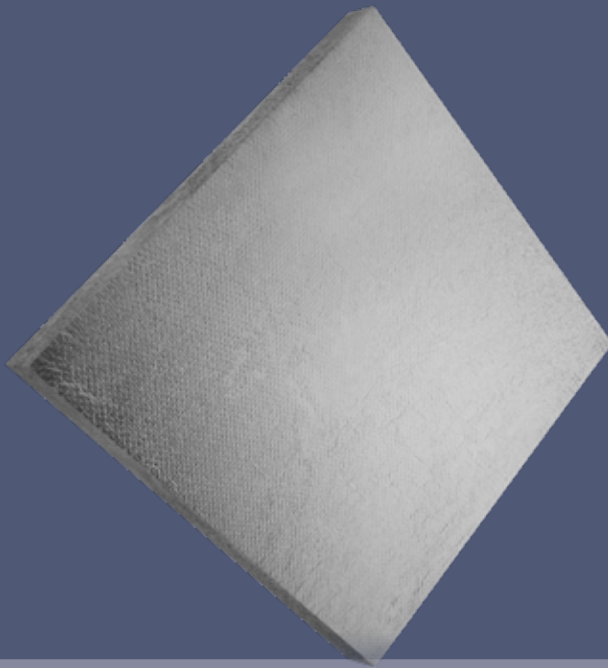

Besoin d'un conseil
technique, de mise en œuvre,
contactez-nous

Conseil Pro

0 825 000 013 Service 0,09 € / min
+ prix appel

conseilpro@siniat.com

C'EST
SIGNÉ
SINIAT!

ETEX FRANCE
BUILDING PERFORMANCE
500, RUE MARCEL DEMONQUE
PÔLE AGROPARC
84915 AVIGNON CEDEX 9

siniat.fr