

GUIDE DE POSE RECTOSTEN

Domaine d'application : vide sanitaire et haut de sous-sol

S'assurer de la sécurité lors de la pose, en prenant les dispositions nécessaires (chemin de planches, garde-corps, port des Equipements de Protection Individuelle...).

1. POSE DES POUTRELLES

■ Pose des poutrelles en respectant les indications du plan de pose Rector.

2. DÉBUT DE LA POSE

■ Appuyer le premier entrevous sur le mur, à l'aide de l'épaulement prévu à cet effet. Puis, plaquer sa face avant contre le mur.

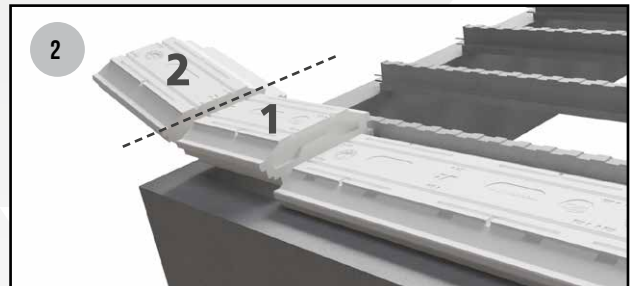
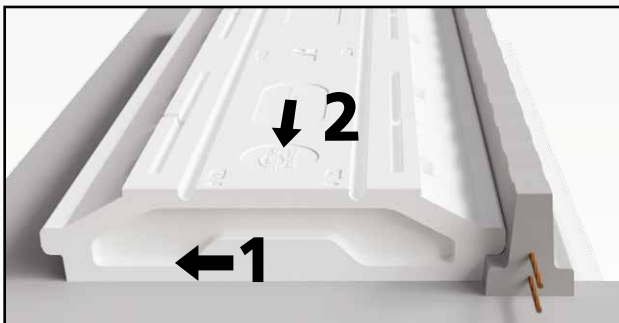

■ La chute découpée doit être utilisée au début de la travée suivante.



3. POSE DES ENTREVOUS

■ Emboîter les entrevous suivants. Si besoin, découper le dernier entrevous pour ajuster la longueur.

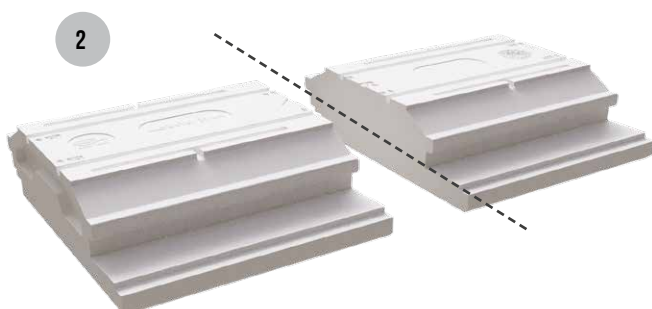
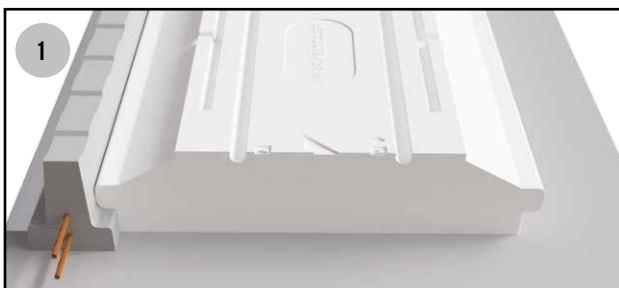

4. SERRAGE DE LA POUTRELLE

■ Serrer la poutrelle contre les entrevous. Continuer pour toutes les autres travées.

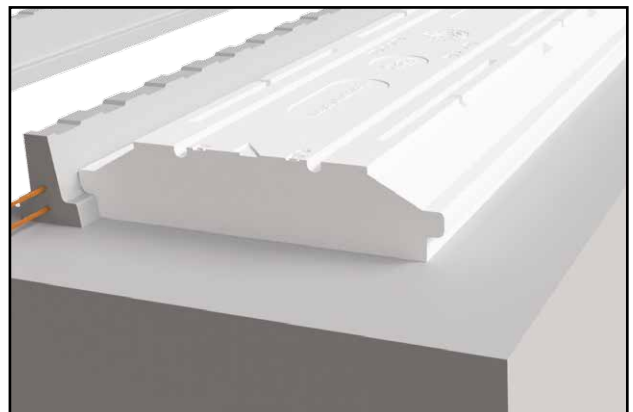

5. TRAITEMENT DE LA DERNIÈRE TRAVÉE (EN CAS DE FAUX-ENTRAXE)

- Découper les entrevous en respectant une distance d'appui minimum de 2 cm, puis les poser en respectant l'emboîtement.

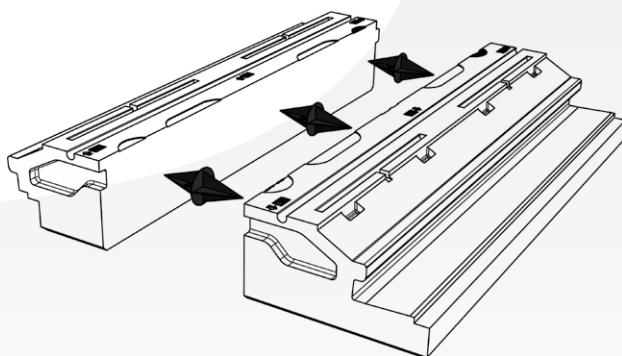
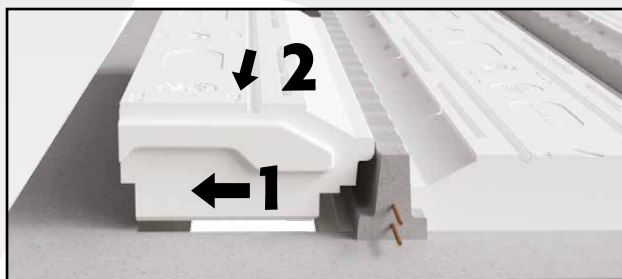

- Le traitement du faux-entraxe est également possible en avant-dernière travée grâce à l'accessoire Rectoconnect présent dans les boxs.

6. PASSAGE ÉVENTUEL DE CONDUIT DE FUMÉE

- Réaliser un dispositif d'écart au feu conforme aux préconisations du fournisseur et selon le DTU 24-1.

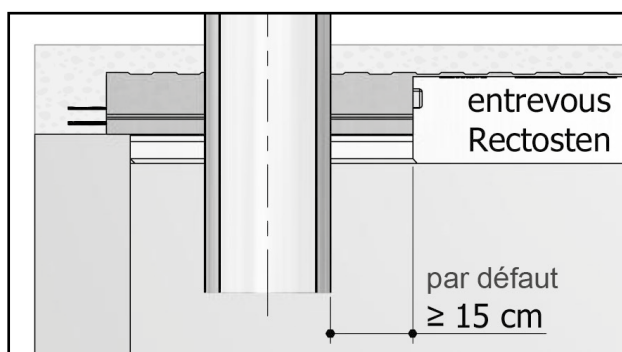

7. POSE DES ÉTAIS (SELON DISPOSITIONS DU PLAN DE POSE)

- Pour protéger la sous-face des entrevous, placer une planche de largeur ≥ 25 cm, entre le bastaing supérieur et la languette de l'entrevous.

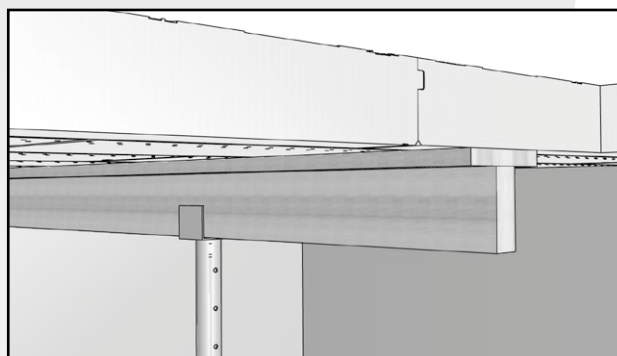

8. FERRAILLAGE

- Placer le treillis soudé, les aciers chapeaux, et autres aciers selon les indications du plan de pose.

9. BÉTONNAGE DE LA TABLE DE COMPRESSION ET DU CHÂÎNAGE

- À réaliser en une seule opération. Déverser et vibrer le béton de façon uniforme à partir des appuis vers le centre, pour éviter toute concentration de poids.