

# NOTICE TECHNIQUE KIT MAIN-COURANTE BOIS ET ACCESSOIRES

## ATTENTION

6 vis Ø4 pour la fixation murale sont nécessaires et ne sont pas incluses dans le KIT.  
Fixations à choisir en fonction de la nature de votre mur.



### Outils nécessaires :

- 1 Perceuse/visseuse + foret adapté à la nature de votre mur.
- 1 embout cruciforme PH1

### Composition du Kit :

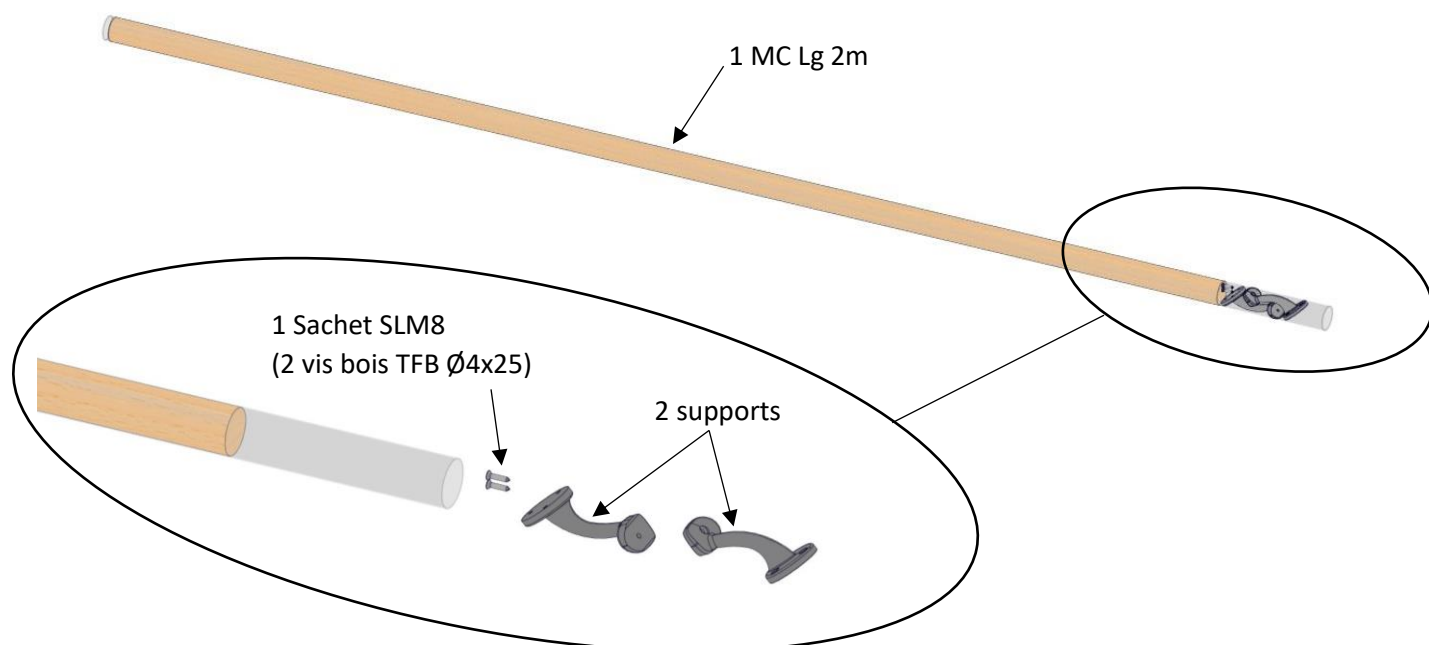

« Tous nos emballages sont recyclables, consignes de tri à l'extérieur du colis »



LE TRI  
+ FACILE



BAC  
DE  
TRI

**NOTA :** Pour ajuster la longueur des main-courantes, recouper à l'aide d'une scie à bois/à onglet, veiller à conserver la bonne angularité à 90° de la coupe.

## 1/ Fixer les supports de main-courante au mur

### 1/a. Recommandations de positionnement pour une pose à l'horizontal

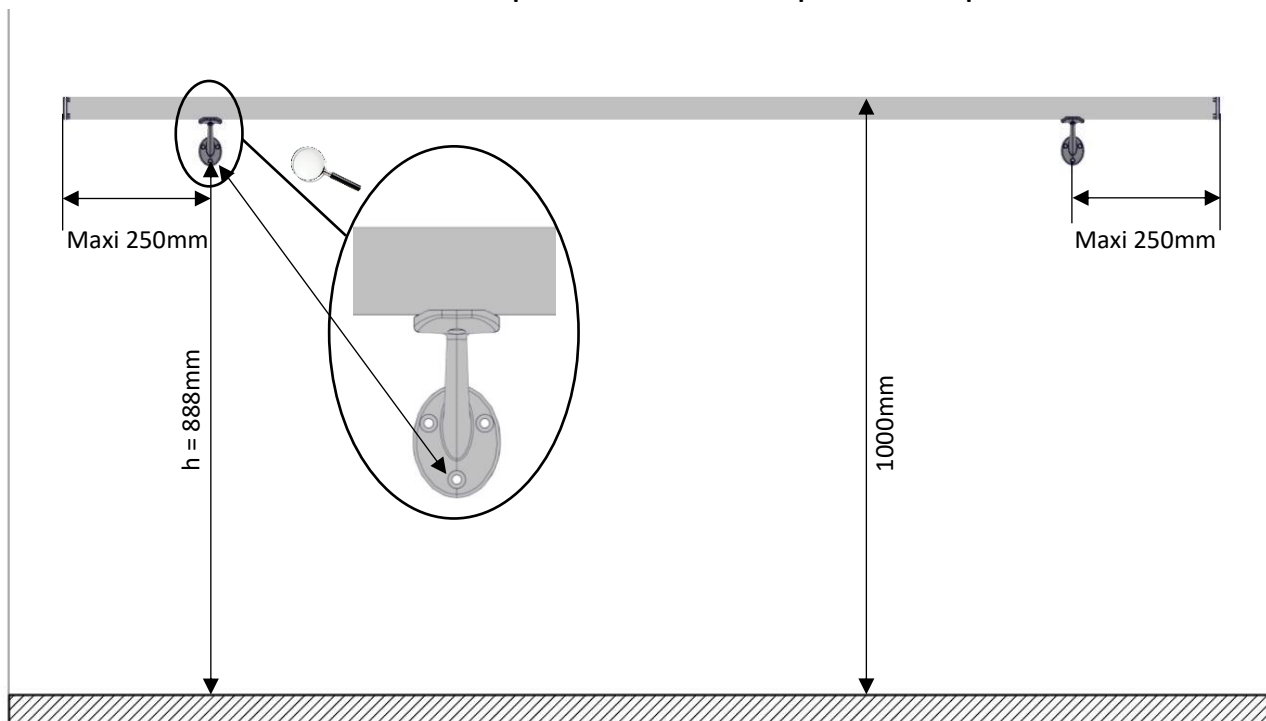

### 1/b. Recommandations de positionnement pour une pose en rampant

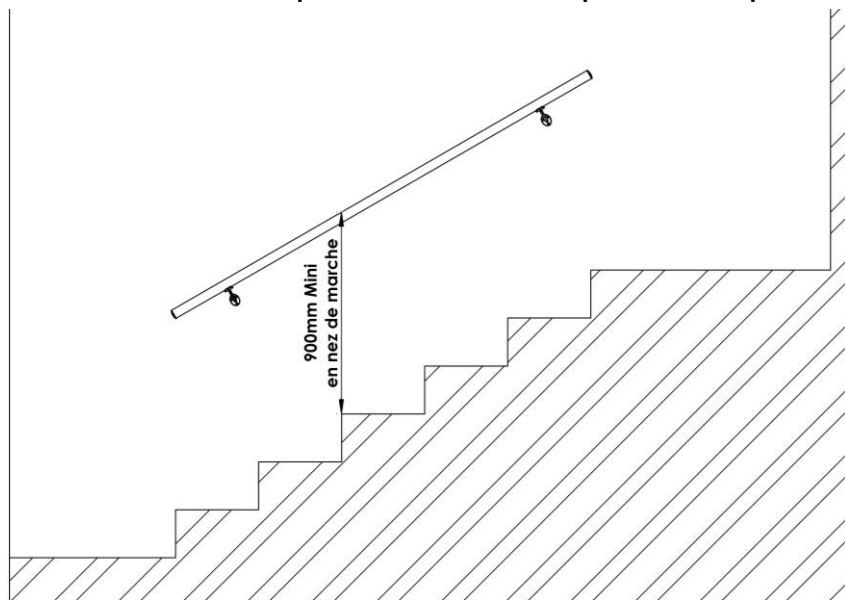

### **ASTUCE**

- 1/Fixer les 2 supports avec la vis centrale uniquement,
  - 2/Placer la main courante sur les supports pour positionner angulairement les 2 supports,
  - 3/tracer les 2 fixations restantes des 2 supports puis les fixer.
- Vos supports seront ainsi parfaitement positionnés pour la fixation de la main-courante.

## 2/ Fixer les supports dans la main-courante

### Visseries nécessaires : SLM8

2 vis bois TFB cruci Ø4x25

### Outils nécessaires :

Visseuse + embout cruciforme PH1

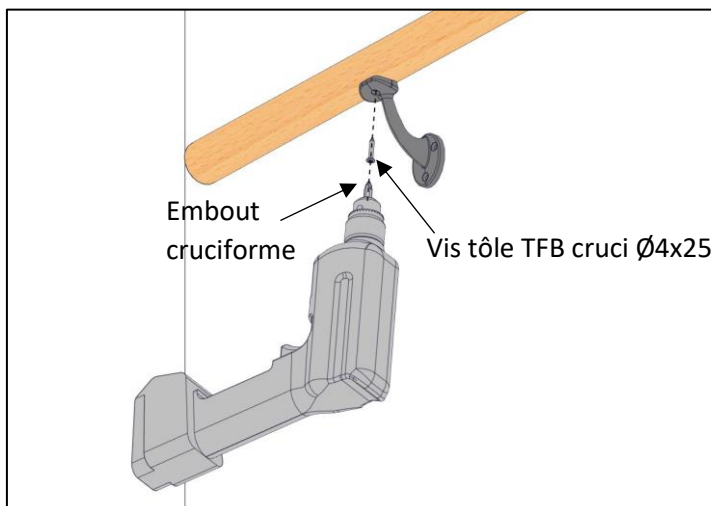

## 3/ Accessoires complémentaires non inclus dans le kit main courante.

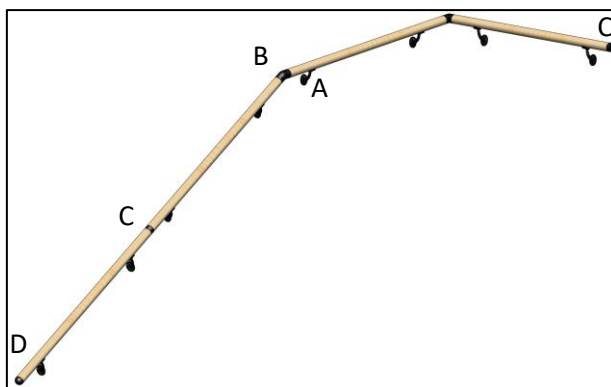

### 3/A. 2 Supports de main-courante

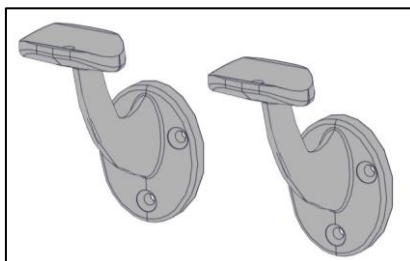

### 3/B. 1 Articulation de main-courante

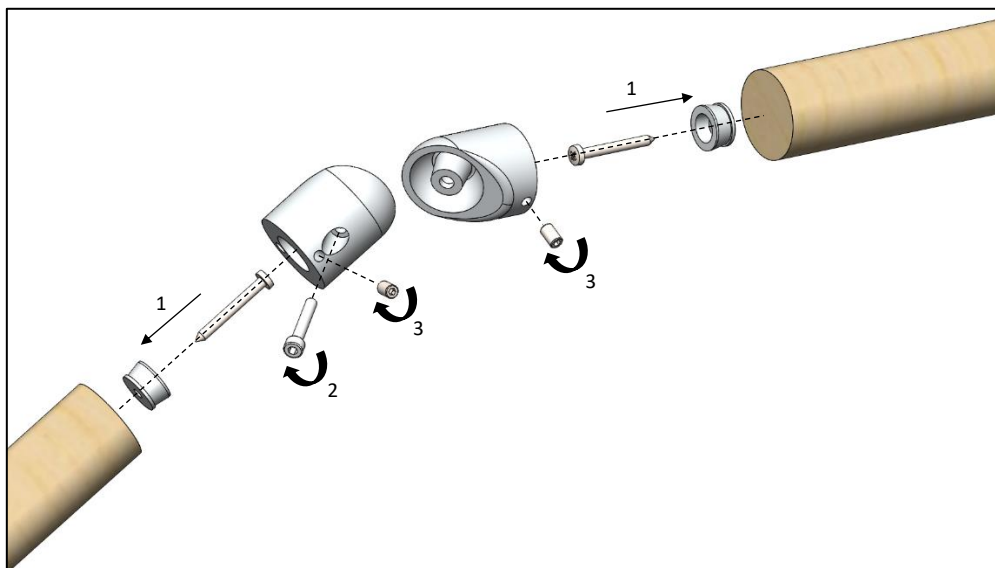

### 3/C. Liaison/départ mural de main-courante

**Outils nécessaires :**

Embout cruciforme PH1

Clé Allen de 2.5

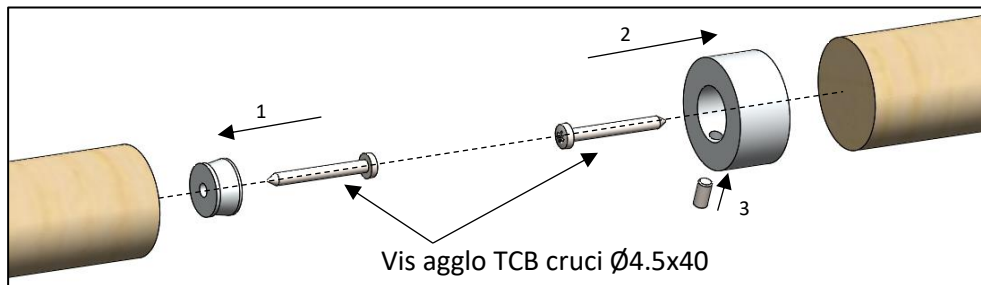
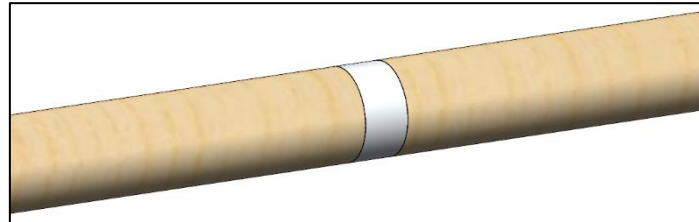
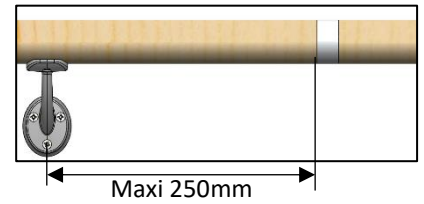

### 3/D. 2 Embouts aluminium

**Visseries nécessaires :** [SLM1](#)

2 vis aggro TCB cruci Ø4.5x40

**Outils nécessaires :**

Visseuse + embout cruciforme PH1

Clé Allen de 2.5

